

INDICE

PAGINA DI BENVENUTO	2
1. SICUREZZA	3
2. TELECOMANDO NINA TIMER IO	5
3. USO DI NINA TIMER IO	16
Controllare un dispositivo	17
Funzione My	18
Funzione Natural Control	22
Avviare uno scenario	26
Funzione allarme	27
Funzione Orologio	29
Creare le giornate tipo	34
Programmare la settimana	50
Consultare le operazioni programmate	53
4. PERSONALIZZARE NINA TIMER IO	60
Personalizzare i dispositivi	60
Personalizzare i gruppi	64
Personalizzare gli scenari	70
Impostare i parametri dell'orologio	75
Personalizzare il telecomando	80
5. IMPOSTAZIONI AVANZATE	86
6. RISOLUZIONE DEI PROBLEMI	98
7. INFORMAZIONI SU NINA TIMER IO	99

Nina Timer io

Manuale



INDICE

PAGINA DI BENVENUTO	2
1. SICUREZZA	3
2. TELECOMANDO NINA TIMER IO	5
3. USO DI NINA TIMER IO	16
Controllare un dispositivo	17
Funzione My	18
Funzione Natural Control	22
Avviare uno scenario	26
Funzione allarme	27
Funzione Orologio	29
Creare le giornate tipo	34
Programmazione la settimana	50
Consultare le operazioni programmate	53
4. PERSONALIZZARE NINA TIMER IO	60
Personalizzare i dispositivi	60
Personalizzare i gruppi	64
Personalizzare gli scenari	70
Impostare i parametri dell'orologio	75
Personalizzare il telecomando	80
5. IMPOSTAZIONI AVANZATE	86
6. RISOLUZIONE DEI PROBLEMI	98
7. INFORMAZIONI SU NINA TIMER IO	99

PAGINA DI BENVENUTO

Segui l'istinto, gestisci senza troppi pensieri, concentrati sull'essenziale...

Nina Timer io, un nuovo telecomando personalizzabile e programmabile per un'interazione completamente intuitiva, che comunica nuove sensazioni e lascia che siano i tuoi desideri a guidarti. Naturalmente.

Naturalmente intuitivo

Come un'estensione naturale della mano...

Con un semplice tocco del display è possibile selezionare, controllare, integrare, memorizzare e posizionare tutti i dispositivi della propria abitazione.

- Controlla i dispositivi singolarmente o in gruppi
- Configurato per adattarsi alla propria abitazione
- Controllo preciso
- Creazione di scenari

Grazie alla programmazione oraria, Nina Timer io gestisce tutti i dispositivi, senza troppi pensieri.

- Programmazione giornaliera, in base alle esigenze
- Fino a 12 operazioni automatiche al giorno
- Possibilità di sospendere o modificare la programmazione oraria in qualsiasi momento con un clic
- Visualizzare con una rapida occhiata la programmazione della settimana in corso
- Simulare una presenza in casa quando non c'è nessuno grazie alla funzione Simulazione di presenza

Funzione esclusiva Somfy: Natural Control

Per controllare con un solo gesto i propri dispositivi preferiti, sarà sufficiente premere per 2 secondi il display. Non serve accedere all'interfaccia, il controllo con un solo gesto... è magia!

Naturalmente attraente

In perfetta armonia con lo stile dell'ambiente...

Un oggetto raffinato e seducente. Dalle curve ergonomiche con superficie soft touch. Un accessorio di design che si integra perfettamente all'ambiente domestico. Stili e finiture completamente personalizzabili, con possibilità di scegliere tra 5 diverse cover realizzate in vari materiali e disponibili in una vasta gamma di eleganti colori.

Incredibilmente adattabile

Nina Timer io si evolve per soddisfare le proprie esigenze...

Tende, tapparelle, porte di garage, cancelli, luci, allarme, Velux, pergole... Nina Timer io riconosce tutti i dispositivi per assicurare il livello di comfort più elevato all'interno dell'abitazione. Nina Timer io utilizza la tecnologia io-homecontrol® per elevate prestazioni e massima semplicità.

INDICE

PAGINA DI BENVENUTO	2
1. SICUREZZA	3
2. TELECOMANDO NINA TIMER IO	5
3. USO DI NINA TIMER IO	16
Controllare un dispositivo	17
Funzione My	18
Funzione Natural Control	22
Avviare uno scenario	26
Funzione allarme	27
Funzione Orologio	29
Creare le giornate tipo	34
Programmare la settimana	50
Consultare le operazioni programmate	53
4. PERSONALIZZARE NINA TIMER IO	60
Personalizzare i dispositivi	60
Personalizzare i gruppi	64
Personalizzare gli scenari	70
Impostare i parametri dell'orologio	75
Personalizzare il telecomando	80
5. IMPOSTAZIONI AVANZATE	86
6. RISOLUZIONE DEI PROBLEMI	98
7. INFORMAZIONI SU NINA TIMER IO	99

1. SICUREZZA

Prima di procedere con l'installazione e l'uso, leggere attentamente la guida di avvio rapido e le istruzioni di sicurezza fornite con il prodotto. Queste istruzioni devono essere conservate dall'utente.

La mancata osservanza di queste istruzioni, così come l'utilizzo del prodotto per fini diversi da quelli previsti, faranno decadere la garanzia e solleveranno Somfy da qualsiasi responsabilità.

Questo prodotto Somfy deve essere installato da un professionista di impianti di motorizzazione e domotica. L'installatore deve inoltre conformarsi alle norme e alla legislazione in vigore e informare il cliente circa le condizioni di utilizzo e manutenzione del prodotto.

Prima di effettuare l'installazione, verificare la compatibilità di questi prodotti con le apparecchiature e gli accessori installati. In caso di dubbi durante l'installazione del prodotto e/o per ottenere maggiori informazioni, contattare un consulente Somfy o consultare il sito Web www.somfy.com.

Conformemente alla norma EN 12453 relativa alla sicurezza dell'utilizzo di porte e cancelli elettrici, per utilizzare Nina Timer io per l'azionamento di un sistema elettrico di porte o cancelli non visibile all'utente occorre installare un dispositivo di sicurezza di tipo fotocellula. Somfy declina ogni responsabilità in caso di danni causati dal mancato rispetto di tali istruzioni.

Istruzioni Generali

Non installare né utilizzare il prodotto all'aperto.

Tenere il prodotto lontano dalla portata dei bambini.

Non utilizzare prodotti abrasivi né solventi per la pulizia. Usare un panno morbido e asciutto per pulirne la superficie.

Proteggere il prodotto da urti o cadute, non esporlo a materiali infiammabili o fonti di calore o umidità, evitare gli schizzi e non immergerlo in liquidi.

Non tentare di ripararlo.

Istruzioni di sicurezza elettrica

Base di ricarica

Utilizzare esclusivamente l'adattatore CA fornito in dotazione con il prodotto e collegarlo alla base di ricarica.

L'adattatore di corrente deve essere collegato a un impianto elettrico in buone condizioni e conforme alla normativa vigente.

...

INDICE

PAGINA DI BENVENUTO	2
1. SICUREZZA	3
2. TELECOMANDO NINA TIMER IO	5
3. USO DI NINA TIMER IO	16
Controllare un dispositivo	17
Funzione My	18
Funzione Natural Control	22
Avviare uno scenario	26
Funzione allarme	27
Funzione Orologio	29
Creare le giornate tipo	34
Programmare la settimana	50
Consultare le operazioni programmate	53
4. PERSONALIZZARE NINA TIMER IO	60
Personalizzare i dispositivi	60
Personalizzare i gruppi	64
Personalizzare gli scenari	70
Impostare i parametri dell'orologio	75
Personalizzare il telecomando	80
5. IMPOSTAZIONI AVANZATE	86
6. RISOLUZIONE DEI PROBLEMI	98
7. INFORMAZIONI SU NINA TIMER IO	99

...

Assicurarsi che la frequenza e la tensione di alimentazione riportate sulla targhetta segnaletica dell'adattatore corrispondano a quelle dell'impianto elettrico.

Srotolare il cavo di alimentazione prima di collegarlo alla presa, per evitare il rischio di surriscaldamento.

Afferrare sempre il blocco dell'adattatore CA per collegarlo o scollegarlo; non tirarlo mai dai cavi.

Onde evitare eventuali scosse elettriche, non toccare mai l'adattatore CA con le mani bagnate o umide.

L'adattatore CA, con il relativo cavo, deve essere tenuto fuori dalla portata di bambini e animali domestici pur rimanendo accessibile per poterlo scollegare rapidamente in caso di emergenza.

Telecomando

Per alimentare il telecomando, utilizzare esclusivamente la batteria fornita in dotazione con il prodotto.

In caso di sostituzione, contattare il tecnico specializzato della motorizzazione e della domotica e utilizzare la batteria consigliata da Somfy. Rischio di esplosione in caso di non conformità della batteria.

Sostituzione della batteria

Le batterie o gli accumulatori devono essere separati dagli altri tipi di rifiuti e riciclati tramite l'apposito centro di raccolta.



Consultare il capitolo [La batteria, pagina 10](#).

INDICE

PAGINA DI BENVENUTO	2
1. SICUREZZA	3
2. TELECOMANDO NINA TIMER IO	5
3. USO DI NINA TIMER IO	16
Controllare un dispositivo	17
Funzione My	18
Funzione Natural Control	22
Avviare uno scenario	26
Funzione allarme	27
Funzione Orologio	29
Creare le giornate tipo	34
Programmare la settimana	50
Consultare le operazioni programmate	53
4. PERSONALIZZARE NINA TIMER IO	60
Personalizzare i dispositivi	60
Personalizzare i gruppi	64
Personalizzare gli scenari	70
Impostare i parametri dell'orologio	75
Personalizzare il telecomando	80
5. IMPOSTAZIONI AVANZATE	86
6. RISOLUZIONE DEI PROBLEMI	98
7. INFORMAZIONI SU NINA TIMER IO	99

2. TELECOMANDO NINA TIMER IO

Contenuto della confezione	6
Telecomando Nina Timer io	7
Le cover	9
La base	10
La batteria	10
Che cos'è un dispositivo?	12
Cos'è un gruppo?	13
Cos'è uno scenario?	14
Cosa è la funzione Orologio?	15

INDICE

PAGINA DI BENVENUTO	2
1. SICUREZZA	3
2. TELECOMANDO NINA TIMER IO	5
3. USO DI NINA TIMER IO	16
Controllare un dispositivo	17
Funzione My	18
Funzione Natural Control	22
Avviare uno scenario	26
Funzione allarme	27
Funzione Orologio	29
Creare le giornate tipo	34
Programmare la settimana	50
Consultare le operazioni programmate	53
4. PERSONALIZZARE NINA TIMER IO	60
Personalizzare i dispositivi	60
Personalizzare i gruppi	64
Personalizzare gli scenari	70
Impostare i parametri dell'orologio	75
Personalizzare il telecomando	80
5. IMPOSTAZIONI AVANZATE	86
6. RISOLUZIONE DEI PROBLEMI	98
7. INFORMAZIONI SU NINA TIMER IO	99

Contenuto della confezione

Esaminiamo i vari elementi e la documentazione fornita nella confezione:



TELECOMANDO NINA TIMER IO

Telecomando touch screen (con batteria inclusa)



RETRO PERSONALIZZABILE

Retro rimovibile per la personalizzazione di Nina Timer io



BASE

Base del telecomando Nina Timer io

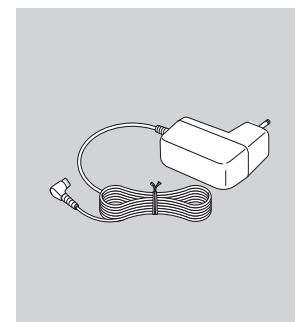

CARICABATTERIA DEL TELECOMANDO

Cavo di alimentazione per la ricarica del telecomando Nina Timer io



GUIDA PER L'AVVIO RAPIDO

Guida per iniziare a utilizzare il prodotto



IMPORTANTI RACCOMANDAZIONI DI SICUREZZA

Leggere attentamente le istruzioni di sicurezza prima dell'installazione e dell'uso. Queste istruzioni devono essere conservate dall'utente.

INDICE

PAGINA DI BENVENUTO	2
1. SICUREZZA	3
2. TELECOMANDO NINA TIMER IO	5
3. USO DI NINA TIMER IO	16
Controllare un dispositivo	17
Funzione My	18
Funzione Natural Control	22
Avviare uno scenario	26
Funzione allarme	27
Funzione Orologio	29
Creare le giornate tipo	34
Programmare la settimana	50
Consultare le operazioni programmate	53
4. PERSONALIZZARE NINA TIMER IO	60
Personalizzare i dispositivi	60
Personalizzare i gruppi	64
Personalizzare gli scenari	70
Impostare i parametri dell'orologio	75
Personalizzare il telecomando	80
5. IMPOSTAZIONI AVANZATE	86
6. RISOLUZIONE DEI PROBLEMI	98
7. INFORMAZIONI SU NINA TIMER IO	99

Telecomando Nina Timer io

In base alla posizione, il telecomando Nina Timer io presenta diverse tipologie di schermate, composte dai seguenti elementi:

Posizione verticale, schermata iniziale

ORA CORRENTE

DISPOSITIVI

ACCESSO ALLA GESTIONE DEI DISPOSITIVI

Elenco dei dispositivi per la loro gestione singola

GRUPPI

ACCESSO ALLA GESTIONE DEI GRUPPI

Elenco dei gruppi per la gestione dei dispositivi suddivisi in gruppi, in base a scenari di avvio

IMPOSTAZIONI

ACCESSO AI MENU DELLE IMPOSTAZIONI

Impostazioni del telecomando, impostazioni dei parametri dell'orologio (data, ora, ora crepuscolo, notifiche delle operazioni successive), impostazioni gruppi/dispositivi, impostazioni riservate all'installatore

INDICATORE DEL LIVELLO DELLA BATTERIA

NATURAL CONTROL

ACCESSO ALLA FUNZIONE NATURAL CONTROL

Per avviare operazioni con il solo movimento verso l'alto o il basso

OROLOGIO

ACCESSO ALLE PROGRAMMAZIONI

Visualizzazione e programmazione delle giornate tipo della settimana

MODALITÀ IN CORSO

ATTIVAZIONE/DISATTIVAZIONE DELLA FUNZIONE OROLOGIO

Modifica la modalità: Orologio ON, Orologio OFF, Orologio OFF oggi, Simulazione di presenza

Nelle seguenti schermate:

INDIETRO

Torna alla schermata iniziale

Torna alla schermata precedente

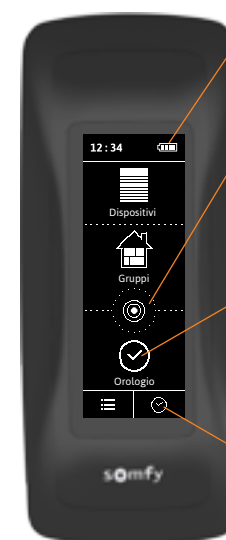
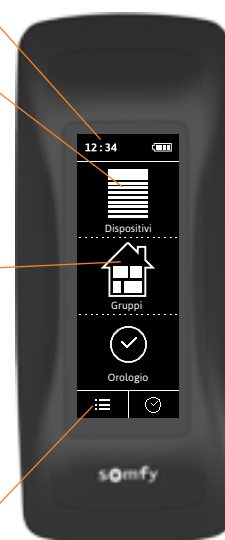

INDICE

PAGINA DI BENVENUTO	2
1. SICUREZZA	3
2. TELECOMANDO NINA TIMER IO	5
3. USO DI NINA TIMER IO	16
Controllare un dispositivo	17
Funzione My	18
Funzione Natural Control	22
Avviare uno scenario	26
Funzione allarme	27
Funzione Orologio	29
Creare le giornate tipo	34
Programmare la settimana	50
Consultare le operazioni programmate	53
4. PERSONALIZZARE NINA TIMER IO	60
Personalizzare i dispositivi	60
Personalizzare i gruppi	64
Personalizzare gli scenari	70
Impostare i parametri dell'orologio	75
Personalizzare il telecomando	80
5. IMPOSTAZIONI AVANZATE	86
6. RISOLUZIONE DEI PROBLEMI	98
7. INFORMAZIONI SU NINA TIMER IO	99

Posizione orizzontale, schermata di stand-by

MODALITÀ IN CORSO

ATTIVAZIONE/DISATTIVAZIONE DELLA FUNZIONE OROLOGIO

Modifica la modalità: Orologio ON, Orologio OFF, Orologio OFF oggi, Simulazione di presenza.

In modalità Orologio ON: visualizzazione della giornata tipo in corso.



INDICATORE DEL LIVELLO DELLA BATTERIA

ORA CORRENTE

DATA CORRENTE

Posizione orizzontale, schermata di consultazione

GIORNO CONSULTATO

INDIETRO

- Consultazione della prima operazione del giorno consultato, quindi del giorno precedente.
- Torna alla schermata di stand-by.

LINEA DEL TEMPO

VISUALIZZAZIONE DELLE PROGRAMMAZIONI

Consultazione delle operazioni programmate sulla linea del tempo.

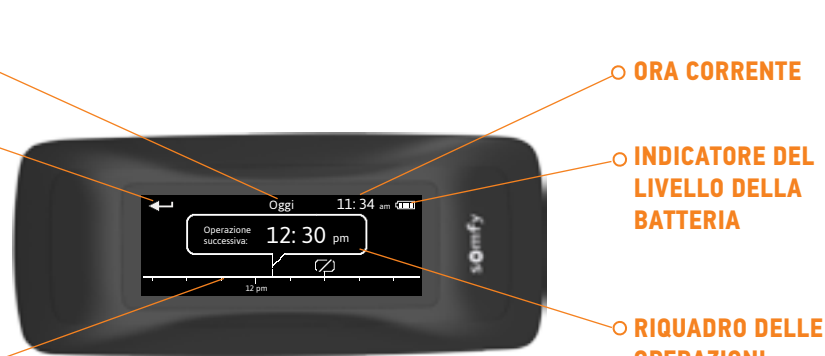

ORA CORRENTE

INDICATORE DEL LIVELLO DELLA BATTERIA

RIQUADRO DELLE OPERAZIONI

VISUALIZZAZIONE DI UN'OPERAZIONE PROGRAMMATA

Visualizzazione e selezione di un'operazione programmata.

INDICE

PAGINA DI BENVENUTO	2
1. SICUREZZA	3
2. TELECOMANDO NINA TIMER IO	5
3. USO DI NINA TIMER IO	16
Controllare un dispositivo	17
Funzione My	18
Funzione Natural Control	22
Avviare uno scenario	26
Funzione allarme	27
Funzione Orologio	29
Creare le giornate tipo	34
Programmazione la settimana	50
Consultare le operazioni programmate	53
4. PERSONALIZZARE NINA TIMER IO	60
Personalizzare i dispositivi	60
Personalizzare i gruppi	64
Personalizzare gli scenari	70
Impostare i parametri dell'orologio	75
Personalizzare il telecomando	80
5. IMPOSTAZIONI AVANZATE	86
6. RISOLUZIONE DEI PROBLEMI	98
7. INFORMAZIONI SU NINA TIMER IO	99

Navigare in Nina Timer io

Per navigare sul display di Nina Timer io è possibile utilizzare diversi tipi di gesti:

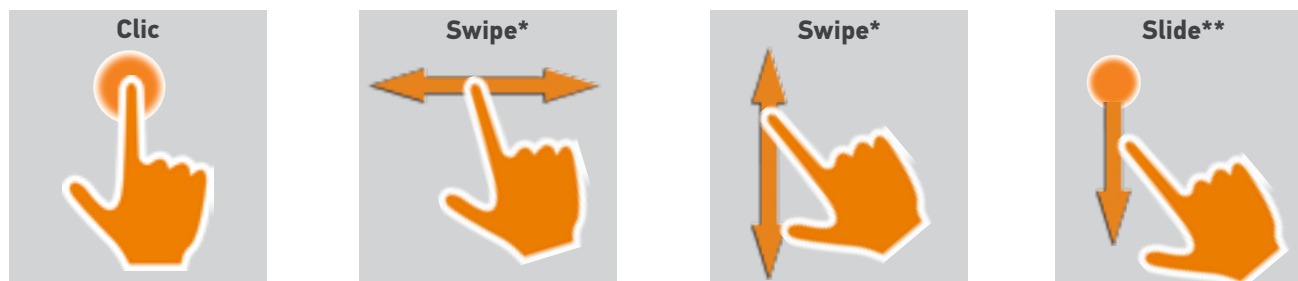

* Passaggio in senso orizzontale o verticale ** Scorrimento verticale

Per uscire dalla modalità stand-by, togliere Nina Timer io dalla base o toccare il display (quando non è sulla base).

I suoni

Sono 3 le possibili opzioni di configurazione dei suoni: nessun suono, solo suoni di avviso, suoni di avviso e del tastierino.

i Per impostare i suoni, consultare *Gestire lo stato display quando Nina Timer io è sulla base, pagina 83*.

Il tasto ON/OFF

Se necessario, utilizzare il pulsante nella parte posteriore del telecomando per ACCENDERE/SPEGNERE il telecomando Nina Timer io.

h Non utilizzare strumenti per premere il tasto ON/OFF.

i Quando Nina Timer io si riaccende (tasto OFF su ON), impostare di nuovo la data e l'ora sulle schermate che vengono visualizzate.



Le cover

Cover disponibili (in pelle o in materiale soft touch in vari colori) per la personalizzazione di Nina Timer io:



INDICE

PAGINA DI BENVENUTO	2
1. SICUREZZA	3
2. TELECOMANDO NINA TIMER IO	5
3. USO DI NINA TIMER IO	16
Controllare un dispositivo	17
Funzione My	18
Funzione Natural Control	22
Avviare uno scenario	26
Funzione allarme	27
Funzione Orologio	29
Creare le giornate tipo	34
Programmare la settimana	50
Consultare le operazioni programmate	53
4. PERSONALIZZARE NINA TIMER IO	60
Personalizzare i dispositivi	60
Personalizzare i gruppi	64
Personalizzare gli scenari	70
Impostare i parametri dell'orologio	75
Personalizzare il telecomando	80
5. IMPOSTAZIONI AVANZATE	86
6. RISOLUZIONE DEI PROBLEMI	98
7. INFORMAZIONI SU NINA TIMER IO	99

La base

La base permette di posizionare il telecomando Nina Timer io per consultarlo più facilmente.

Consente anche di ricaricare la batteria di Nina Timer io dal momento in cui il telecomando viene posizionato sulla sua base.

 Per ricaricare la batteria di Nina Timer io, consultare [La batteria, pagina 10](#).

Nina Timer io funziona quando è posizionato sulla propria base: il display resta sempre acceso. Il display passa in modalità stand-by dopo 10 sec. di inattività.

 Per disattivare questa funzione, consultare [Gestire lo stato del display quando Nina Timer io è sulla base, pagina 83](#).

 Per una visualizzazione delle schermate iniziali in base alla posizione di Nina Timer io, consultare [Il telecomando Nina Timer io, pagina 7](#).

Nella parte posteriore, la base presenta una presa USB.



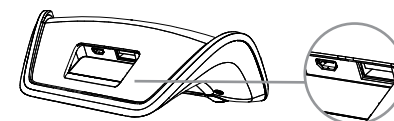

È destinata a ricaricare un dispositivo tipo smartphone (< 500 mA), mediante l'uso del relativo cavo.



La batteria

Livello della batteria

Il livello della batteria è indicato da un'icona il cui stato varia così come segue:

	Batteria carica		Batteria al 25%
	Batteria al 75 %		 Batteria inferiore al 10% (lampeggiante)
	Batteria al 50 %		Batteria in carica

 Quando la batteria è quasi scarica, l'intensità della retroilluminazione viene ridotta del 30%. Viene visualizzato un messaggio di avviso che consiglia di posizionare Nina Timer io sulla sua base.

INDICE

PAGINA DI BENVENUTO	2
1. SICUREZZA	3
2. TELECOMANDO NINA TIMER IO	5
3. USO DI NINA TIMER IO	16
Controllare un dispositivo	17
Funzione My	18
Funzione Natural Control	22
Avviare uno scenario	26
Funzione allarme	27
Funzione Orologio	29
Creare le giornate tipo	34
Programmare la settimana	50
Consultare le operazioni programmate	53
4. PERSONALIZZARE NINA TIMER IO	60
Personalizzare i dispositivi	60
Personalizzare i gruppi	64
Personalizzare gli scenari	70
Impostare i parametri dell'orologio	75
Personalizzare il telecomando	80
5. IMPOSTAZIONI AVANZATE	86
6. RISOLUZIONE DEI PROBLEMI	98
7. INFORMAZIONI SU NINA TIMER IO	99

Ricaricare la batteria

1. Inserire l'estremità del caricabatteria nella parte posteriore della base.
2. Collegare la spina a una presa elettrica.
3. Verificare che Nina Timer io sia acceso: tasto su ON sul retro del telecomando.
4. Collocare il dispositivo Nina Timer io sulla base.

 Attendere circa due ore in caso Nina Timer io sia completamente scarico.

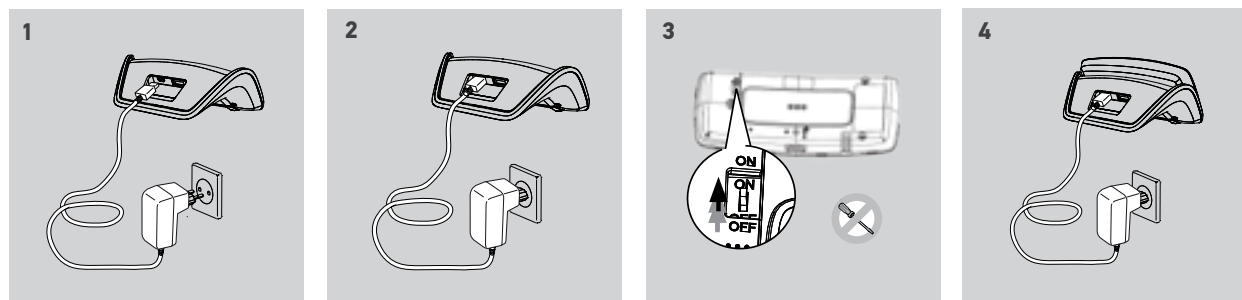

Sostituire la batteria

1. Rimuovere il retro del telecomando per accedere al coperchio del vano batteria.
2. Spegner il telecomando Nina Timer io e rimuovere il coperchio del vano batteria facendolo scorrere verso il basso.
3. Scollegare la batteria e rimuoverla dal telecomando.

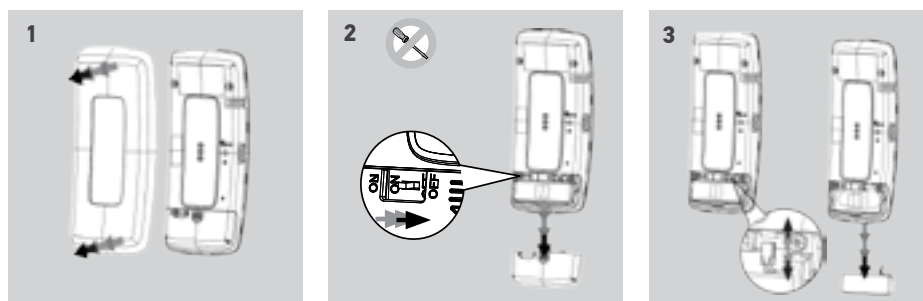

 Quando la batteria è stata rimossa, sostituirla con una nuova, riaccendere il telecomando Nina Timer io, rimontare il coperchio del vano batteria e la parte posteriore del telecomando. Consultare le istruzioni di sicurezza [Sicurezza, pagina 3](#).

 Le batterie o gli accumulatori devono essere separati dagli altri tipi di rifiuti e riciclati tramite l'apposito centro di raccolta.

 Non utilizzare strumenti per premere il pulsante ON/OFF posto sul retro del prodotto.



INDICE

PAGINA DI BENVENUTO	2
1. SICUREZZA	3
2. TELECOMANDO NINA TIMER IO	5
3. USO DI NINA TIMER IO	16
Controllare un dispositivo	17
Funzione My	18
Funzione Natural Control	22
Avviare uno scenario	26
Funzione allarme	27
Funzione Orologio	29
Creare le giornate tipo	34
Programmare la settimana	50
Consultare le operazioni programmate	53
4. PERSONALIZZARE NINA TIMER IO	60
Personalizzare i dispositivi	60
Personalizzare i gruppi	64
Personalizzare gli scenari	70
Impostare i parametri dell'orologio	75
Personalizzare il telecomando	80
5. IMPOSTAZIONI AVANZATE	86
6. RISOLUZIONE DEI PROBLEMI	98
7. INFORMAZIONI SU NINA TIMER IO	99

Che cos'è un dispositivo?

Elenco dei dispositivi compatibili con il telecomando e relative icone:

Tenda veneziana int. 	Tapparella 	Tapparella orientabile 	Tapparella a sporgere 	Schermo est. 	Schermo Pergola
Finestra 	Finestra per tetti 	Porta di garage 	Garage avvolgibile 	Cancello a battente 	Cancello Ap./Ch.
Variatore luminosità 	Luce On Off 	Allarme 	Presenza On/Off 	Serratura 	Serrature per finestra
Pergola orizzontale 	Venez. est 	Tenda avvolgibile 	Tenda da tetto 	Tenda 	Mantovana
Dispositivo generico io 	Tapparella Smooove Uno io 	Finestra Smooove Uno io 	Tenda Smooove Uno io 	Veneziana int. Smooove Uno io 	Tenda Smooove Uno io



Le icone elencate sopra sono dinamiche, in quanto il loro stato cambia in base alla posizione del dispositivo: . I dispositivi controllati da Smooove Uno io vengono visualizzati con un'icona specifica. Questi dispositivi non sono dotati di funzione feedback, quindi è possibile che l'icona differisca dalla reale posizione. Sono disponibili altri dispositivi io-homecontrol®; vengono visualizzati con un'icona generica che non rappresenta il loro stato.

INDICE

PAGINA DI BENVENUTO	2
1. SICUREZZA	3
2. TELECOMANDO NINA TIMER IO	5
3. USO DI NINA TIMER IO	16
Controllare un dispositivo	17
Funzione My	18
Funzione Natural Control	22
Avviare uno scenario	26
Funzione allarme	27
Funzione Orologio	29
Creare le giornate tipo	34
Programmare la settimana	50
Consultare le operazioni programmate	53
4. PERSONALIZZARE NINA TIMER IO	60
Personalizzare i dispositivi	60
Personalizzare i gruppi	64
Personalizzare gli scenari	70
Impostare i parametri dell'orologio	75
Personalizzare il telecomando	80
5. IMPOSTAZIONI AVANZATE	86
6. RISOLUZIONE DEI PROBLEMI	98
7. INFORMAZIONI SU NINA TIMER IO	99

Cos'è un gruppo?

Un gruppo è un insieme di dispositivi che può raggruppare:

- dispositivi dello stesso tipo (ad esempio tutte le luci, tutte le tapparelle o le tende di casa),
- dispositivi suddivisi per stanza (ad esempio tutti i dispositivi del salotto, del bagno, ecc.),
- qualunque altro insieme di dispositivi (ad esempio facciata a nord, facciata a sud, ecc.).

I gruppi permettono di controllare più dispositivi contemporaneamente, con un clic, utilizzando gli scenari.

Per impostazione predefinita, al momento dell'installazione sono già presenti 25 gruppi:

Casa		Bagno		Studio		Pianterreno		Pergola	
Soggiorno		Camera da letto 1		Sala giochi		Esterno		Luci	
Sala da pranzo		Camera da letto 2		Terrazza		Garage		Tapparelle	
Sala da pranzo 2		Camera dei bambini		Secondo piano		Facciata 1		Venez. est	
Cucina		Cameretta 2		Primo piano		Facciata 2		Schermo Zip	

È possibile creare 5 nuovi gruppi (fino a un massimo di 30).

Possibilità di personalizzazione:

Modificare l'elenco dei dispositivi di un gruppo, [pagina 64](#).

Rinominare un gruppo, [pagina 65](#).

Cambiare l'icona di un gruppo, [pagina 66](#).

Creare un nuovo gruppo, [pagina 67](#).

Eliminare un gruppo, [pagina 68](#).

Organizzare l'elenco dei gruppi, [pagina 69](#).



Per accedere a tutte le funzioni di personalizzazione di un gruppo, consultare *Personalizzare i gruppi*, [pagina 64](#).

INDICE

PAGINA DI BENVENUTO	2
1. SICUREZZA	3
2. TELECOMANDO NINA TIMER IO	5
3. USO DI NINA TIMER IO	16
Controllare un dispositivo	17
Funzione My	18
Funzione Natural Control	22
Avviare uno scenario	26
Funzione allarme	27
Funzione Orologio	29
Creare le giornate tipo	34
Programmare la settimana	50
Consultare le operazioni programmate	53
4. PERSONALIZZARE NINA TIMER IO	60
Personalizzare i dispositivi	60
Personalizzare i gruppi	64
Personalizzare gli scenari	70
Impostare i parametri dell'orologio	75
Personalizzare il telecomando	80
5. IMPOSTAZIONI AVANZATE	86
6. RISOLUZIONE DEI PROBLEMI	98
7. INFORMAZIONI SU NINA TIMER IO	99

Cos'è uno scenario?

Uno scenario permette di posizionare uno o più dispositivi di un gruppo in una posizione precedentemente definita (ad es. aprire la tenda avvolgibile del soggiorno, accendere la luce della camera da letto, portare le tapparelle della cucina in Posizione my, ecc.).

Per impostazione predefinita, quando viene creato un gruppo, vengono creati anche gli scenari associati a ogni tipo di dispositivo.

È inoltre possibile creare nuovi scenari configurando contemporaneamente il controllo di uno o più dispositivi appartenenti a un gruppo. Ad esempio, lo scenario "PARTO" può includere la chiusura delle veneziane esterne, la chiusura delle tapparelle e lo spegnimento delle luci.

Negli scenari creati, la posizione di ogni dispositivo è configurabile in modo da personalizzare l'ambiente domestico in un solo clic. Ad esempio, lo scenario "Atmosfera serale" può associare la chiusura delle tapparelle al 75% e lo spegnimento delle luci.

Uno scenario può essere avviato manualmente tramite il menu **Gruppi** o automaticamente tramite la programmazione di una giornata tipo della settimana.

Scenari definiti per impostazione predefinita al momento dell'installazione:

Apri/Chiudi

Apri/Chiudi tutto

Accendi/Spegni

Posizione My

Su/Giù

Possibilità di personalizzazione:

Creare uno scenario, [pagina 70](#).

Rinominare uno scenario, [pagina 71](#).

Modificare uno scenario, [pagina 72](#).

Eliminare uno scenario, [pagina 73](#).

Organizzare l'elenco degli scenari, [pagina 74](#).

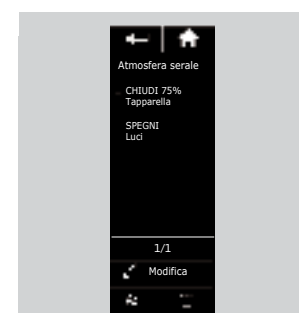
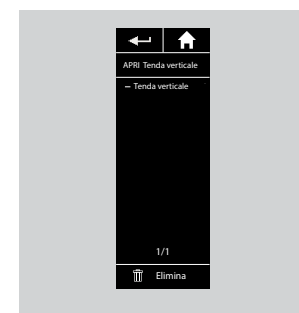
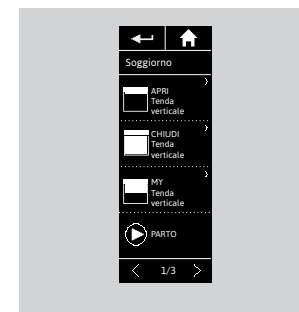

INDICE

PAGINA DI BENVENUTO	2
1. SICUREZZA	3
2. TELECOMANDO NINA TIMER IO	5
3. USO DI NINA TIMER IO	16
Controllare un dispositivo	17
Funzione My	18
Funzione Natural Control	22
Avviare uno scenario	26
Funzione allarme	27
Funzione Orologio	29
Creare le giornate tipo	34
Programmazione la settimana	50
Consultare le operazioni programmate	53
4. PERSONALIZZARE NINA TIMER IO	60
Personalizzare i dispositivi	60
Personalizzare i gruppi	64
Personalizzare gli scenari	70
Impostare i parametri dell'orologio	75
Personalizzare il telecomando	80
5. IMPOSTAZIONI AVANZATE	86
6. RISOLUZIONE DEI PROBLEMI	98
7. INFORMAZIONI SU NINA TIMER IO	99

Cosa è la funzione Orologio?

La funzione Orologio permette di controllare i dispositivi automaticamente in determinate ore, grazie alla programmazione delle giornate tipo.

Una giornata tipo è costituita da una o più operazioni automatiche. Un'operazione automatica è la programmazione a un'ora definita di uno o più scenari.

Ogni giornata tipo è identificata grazie a un nome e a un'icona.

È possibile creare fino a 8 giornate tipo, nelle quali è possibile programmare gli scenari già creati.

È possibile associare una giornata tipo a ogni giorno della settimana (dal lunedì alla domenica).

La funzione Orologio può essere attivata o disattivata con 4 modalità:

- **Orologio ON:** le operazioni automatiche sono attivate
- **Orologio OFF:** le operazioni automatiche sono disattivate
- **Orologio OFF oggi:** le operazioni automatiche sono disattivate per tutta la giornata. Dopo mezzanotte, la modalità Orologio ON sarà di nuovo attiva automaticamente.
- **Simulazione di presenza:** le operazioni automatiche vengono attivate, ma anticipate o ritardate in modo casuale rispetto all'orario previsto in un intervallo compreso tra 0 e 30 minuti. L'ordine delle operazioni non cambia e lo spostamento non supera mezzanotte.

Possibilità di personalizzazione:

Cambiare la modalità in corso, [pagina 33](#).

Creare, modificare, eliminare una giornata tipo, [pagina 34](#).

Creare, visualizzare, modificare la programmazione delle giornate tipo della settimana, [pagina 50](#).

Visualizzare la prossima operazione automatica, [pagina 53](#).

Consultare le operazioni automatiche della settimana, [pagina 55](#).

Disattivare un'operazione automatica futura, [pagina 58](#).

Avviare immediatamente un'operazione programmata, [pagina 59](#).

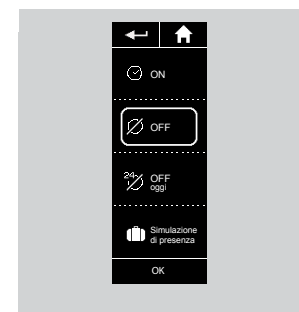
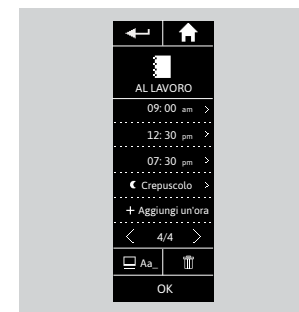
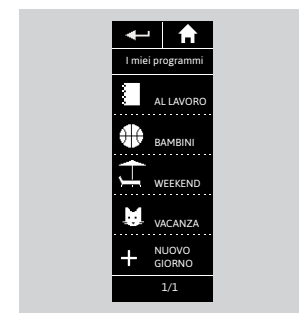
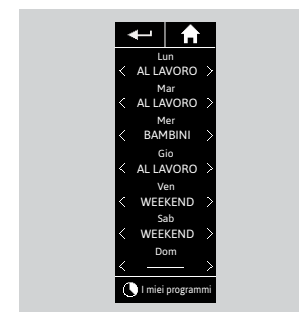

INDICE

PAGINA DI BENVENUTO	2
1. SICUREZZA	3
2. TELECOMANDO NINA TIMER IO	5
3. USO DI NINA TIMER IO	16
Controllare un dispositivo	17
Funzione My	18
Funzione Natural Control	22
Avviare uno scenario	26
Funzione allarme	27
Funzione Orologio	29
Creare le giornate tipo	34
Programmare la settimana	50
Consultare le operazioni programmate	53
4. PERSONALIZZARE NINA TIMER IO	60
Personalizzare i dispositivi	60
Personalizzare i gruppi	64
Personalizzare gli scenari	70
Impostare i parametri dell'orologio	75
Personalizzare il telecomando	80
5. IMPOSTAZIONI AVANZATE	86
6. RISOLUZIONE DEI PROBLEMI	98
7. INFORMAZIONI SU NINA TIMER IO	99

3. USO DI NINA TIMER IO

Controllare un dispositivo

Possibilità di controllo	16
Controllare un dispositivo	16
Altre opzioni disponibili	17

Possibilità di controllo

Spegni/Accendi o Blocca/Sblocca (A)

Apri/Chiudi (B)

Regola (C)



A B C

Controllare un dispositivo (1/2)

1. Selezionare il menu Dispositivi facendo clic sull'icona corrispondente.
2. Selezionare il dispositivo da controllare facendo clic sull'icona corrispondente.

i Tutti i dispositivi sono disponibili utilizzando i pulsanti di navigazione o il passaggio del dito.

> Vengono visualizzate le posizioni disponibili per il controllo dei dispositivi selezionati.

3. Selezionare la posizione desiderata facendo clic su o scorrendo verso la posizione corrispondente (A, B o C).

4. L'operazione viene avviata una volta che il pulsante viene rilasciato:

> Quando l'operazione è in corso vengono visualizzati una rotella e un pulsante STOP (E). Fare clic su questo pulsante per interrompere in qualsiasi momento l'operazione.

> Viene visualizzato un segno di spunta quando l'operazione si è conclusa correttamente (F).

...

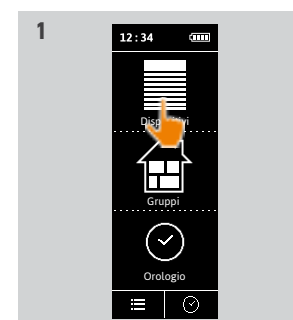

1



2

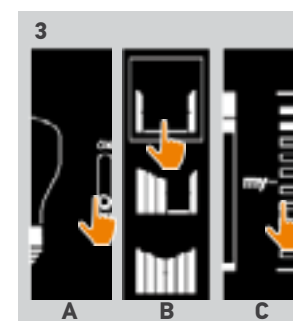

3

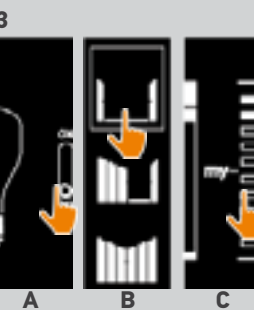

A

B

C

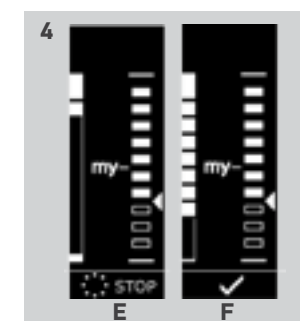

4

E

F

INDICE



PAGINA DI BENVENUTO	2
1. SICUREZZA	3
2. TELECOMANDO NINA TIMER IO	5
3. USO DI NINA TIMER IO	16
Controllare un dispositivo	17
Funzione My	18
Funzione Natural Control	22
Avviare uno scenario	26
Funzione allarme	27
Funzione Orologio	29
Creare le giornate tipo	34
Programmare la settimana	50
Consultare le operazioni programmate	53
4. PERSONALIZZARE NINA TIMER IO	60
Personalizzare i dispositivi	60
Personalizzare i gruppi	64
Personalizzare gli scenari	70
Impostare i parametri dell'orologio	75
Personalizzare il telecomando	80
5. IMPOSTAZIONI AVANZATE	86
6. RISOLUZIONE DEI PROBLEMI	98
7. INFORMAZIONI SU NINA TIMER IO	99

Controllare un dispositivo

Possibilità di controllo	16
Controllare un dispositivo	16
Altre opzioni disponibili	17

Controllare un dispositivo (2/2)















...

-  Se si verifica un problema, viene visualizzata l'anomalia rilevata ed è possibile riavviare il controllo del dispositivo.
-  Ritornando all'elenco dei dispositivi, l'icona del dispositivo selezionato viene modificata secondo la sua nuova posizione.

Altre opzioni disponibili

È possibile utilizzare altre opzioni per personalizzare il controllo dei dispositivi. Tali opzioni sono disponibili in base ai dispositivi selezionati e vengono visualizzate nella parte inferiore della scala di posizione.

Fare clic sulle seguenti icone o caselle per attivare le opzioni corrispondenti prima o durante il controllo dei dispositivi:

	<input checked="" type="checkbox"/> 	Attivare la modalità discreta: rallenta il movimento della tapparella durante tutta la sua corsa.
	<input type="checkbox"/> 	Disattivare la modalità discreta della tapparella.
		Controllare l'orientamento delle stecche delle veneziane (esterno e interno) e le tapparelle con stecche orientabili (Gradhermetic).
		Controllare la salite e la discesa delle stecche delle veneziane (esterno e interno) e le tapparelle con stecche orientabili (Gradhermetic).
	<input checked="" type="checkbox"/> 	Attivare l'opzione "Presenza di persone" della chiusura finestra: consente l'apertura dell'abitazione dall'interno, in caso vi sia una persona presente.
	<input type="checkbox"/> 	Disattivare l'opzione "Presenza di persone" della chiusura finestra: non consente l'apertura dell'abitazione dall'interno.
		Far sporgere la tapparella.
		Riportare in verticale la tapparella.
		Rilasciare il tessuto della tenda avvolgibile quando si trova in posizione abbassata.
		Tendere il tessuto della tenda avvolgibile quando si trova in posizione abbassata.

INDICE

PAGINA DI BENVENUTO	2
1. SICUREZZA	3
2. TELECOMANDO NINA TIMER IO	5
3. USO DI NINA TIMER IO	16
Controllare un dispositivo	17
Funzione My	18
Funzione Natural Control	22
Avviare uno scenario	26
Funzione allarme	27
Funzione Orologio	29
Creare le giornate tipo	34
Programmare la settimana	50
Consultare le operazioni programmate	53
4. PERSONALIZZARE NINA TIMER IO	60
Personalizzare i dispositivi	60
Personalizzare i gruppi	64
Personalizzare gli scenari	70
Impostare i parametri dell'orologio	75
Personalizzare il telecomando	80
5. IMPOSTAZIONI AVANZATE	86
6. RISOLUZIONE DEI PROBLEMI	98
7. INFORMAZIONI SU NINA TIMER IO	99

Funzione My

Utilizzare la funzione My	18
Memorizzare la posizione My	19
Modificare la posizione My	20
Eliminare la posizione My	21

La Funzione My viene utilizzata per memorizzare la posizione preferita dei dispositivi e per personalizzare il controllo dell'abitazione secondo le preferenze dell'utente.

La Funzione My è disponibile per la maggior parte dei dispositivi. Se la funzione non è disponibile per un dispositivo, l'icona My non viene visualizzata.

Se la posizione My è già impostata, l'icona My viene visualizzata accanto alla posizione memorizzata. Per modificare questa posizione, consultare [pagina 20](#). Per eliminare questa posizione, consultare [pagina 21](#).

Se non è presente la posizione My, l'icona My viene visualizzata in grigio in cima alla scala di posizione. Per memorizzare una posizione My, consultare [pagina 19](#).

Utilizzare la funzione My

Una volta configurato il livello My, il dispositivo viene automaticamente posizionato nella sua posizione preferita, tramite un solo clic.

1. Selezionare il menu Dispositivi facendo clic sull'icona corrispondente.
2. Selezionare il dispositivo desiderato facendo clic sull'icona corrispondente.
 - > Se la posizione My del dispositivo selezionato è già impostata: l'icona My viene visualizzata accanto alla posizione memorizzata.
3. Un rapido clic sull'icona My porta il dispositivo selezionato in posizione My.
 - > Il pulsante My diventa visibile.
 - > Quando l'operazione è in corso vengono visualizzati una rotella e un pulsante INTERROMPI. Fare clic su questo pulsante per interrompere in qualsiasi momento l'operazione.
 - > Viene visualizzato un segno di spunta quando l'operazione si è conclusa correttamente.

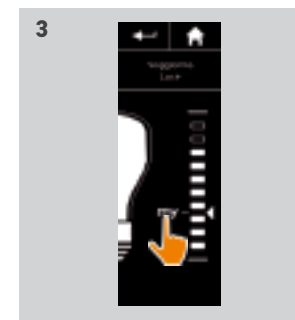
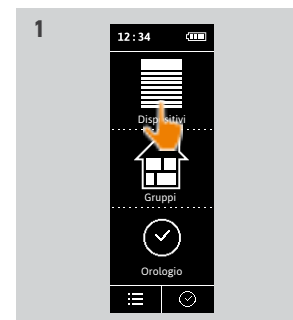

INDICE

PAGINA DI BENVENUTO	2
1. SICUREZZA	3
2. TELECOMANDO NINA TIMER IO	5
3. USO DI NINA TIMER IO	16
Controllare un dispositivo	17
Funzione My	18
Funzione Natural Control	22
Avviare uno scenario	26
Funzione allarme	27
Funzione Orologio	29
Creare le giornate tipo	34
Programmare la settimana	50
Consultare le operazioni programmate	53
4. PERSONALIZZARE NINA TIMER IO	60
Personalizzare i dispositivi	60
Personalizzare i gruppi	64
Personalizzare gli scenari	70
Impostare i parametri dell'orologio	75
Personalizzare il telecomando	80
5. IMPOSTAZIONI AVANZATE	86
6. RISOLUZIONE DEI PROBLEMI	98
7. INFORMAZIONI SU NINA TIMER IO	99

Funzione My

Utilizzare la funzione My	18
Memorizzare la posizione My	19
Modificare la posizione My	20
Eliminare la posizione My	21

Memorizzare la posizione My

1. Selezionare il menu Dispositivi facendo clic sull'icona corrispondente.
2. Selezionare il dispositivo desiderato facendo clic sull'icona corrispondente.
 - > La posizione My del dispositivo selezionato non è impostata: l'icona My viene visualizzata in grigio in cima alla scala di posizione.
3. Selezionare la posizione del dispositivo facendo clic o scorrendo fino alla posizione corrispondente e quindi tenere premuta l'icona My in grigio per almeno 5 secondi.
4. Dopo questo intervallo, l'icona My viene automaticamente posizionata accanto alla posizione predefinita.
 - > La posizione My viene memorizzata.

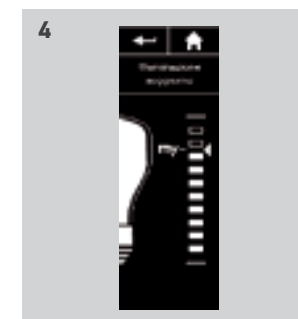
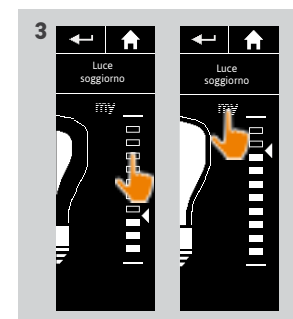
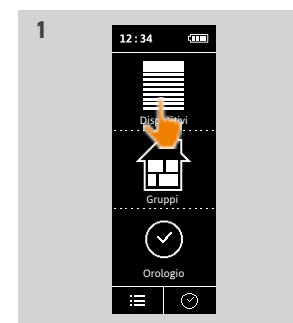

INDICE

PAGINA DI BENVENUTO 2

1. SICUREZZA 3

2. TELECOMANDO NINA TIMER IO 5

3. USO DI NINA TIMER IO 16

Controllare un dispositivo 17

Funzione My 18

Funzione Natural Control 22

Avviare uno scenario 26

Funzione allarme 27

Funzione Orologio 29

Creare le giornate tipo 34

Programmare la settimana 50

Consultare le operazioni programmate 53

4. PERSONALIZZARE NINA TIMER IO 60

Personalizzare i dispositivi 60

Personalizzare i gruppi 64

Personalizzare gli scenari 70

Impostare i parametri dell'orologio 75

Personalizzare il telecomando 80

5. IMPOSTAZIONI AVANZATE 86

6. RISOLUZIONE DEI PROBLEMI 98

7. INFORMAZIONI SU NINA TIMER IO 99

Funzione My

Utilizzare la funzione My	18
Memorizzare la posizione My	19
Modificare la posizione My	20
Eliminare la posizione My	21

Modificare la posizione My

1. Selezionare il menu Dispositivi facendo clic sull'icona corrispondente.

2. Selezionare il dispositivo desiderato facendo clic sull'icona corrispondente.

> Se la posizione My del dispositivo selezionato è già impostata: l'icona My viene visualizzata accanto alla posizione memorizzata.

3. Selezionare una nuova posizione facendo clic o scorrendo sulla posizione corrispondente, quindi fare clic sull'icona My e tenerla premuta per almeno 5 secondi.

4. Selezionare l'opzione Registrare "my" nella posizione corrente, quindi fare clic su OK.

5. Dopo questa convalida, l'icona My viene posizionata accanto alla posizione predefinita.

> La nuova posizione My viene memorizzata.

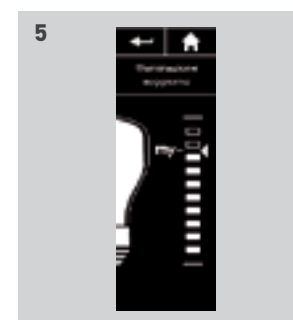
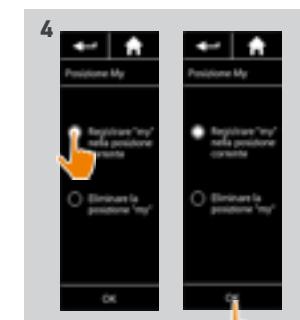
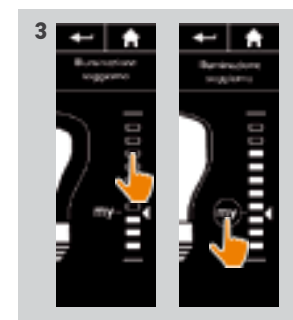
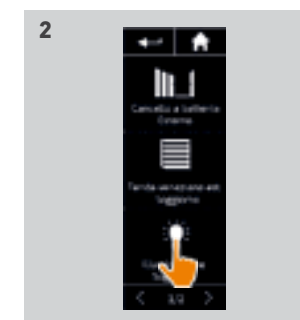
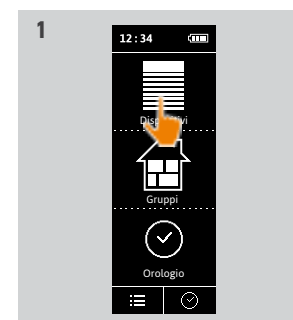

INDICE

PAGINA DI BENVENUTO 2

1. SICUREZZA 3

2. TELECOMANDO NINA TIMER IO 5

3. USO DI NINA TIMER IO 16

Controllare un dispositivo 17

Funzione My 18

Funzione Natural Control 22

Avviare uno scenario 26

Funzione allarme 27

Funzione Orologio 29

Creare le giornate tipo 34

Programmare la settimana 50

Consultare le operazioni programmate 53

4. PERSONALIZZARE NINA TIMER IO 60

Personalizzare i dispositivi 60

Personalizzare i gruppi 64

Personalizzare gli scenari 70

Impostare i parametri dell'orologio 75

Personalizzare il telecomando 80

5. IMPOSTAZIONI AVANZATE 86

6. RISOLUZIONE DEI PROBLEMI 98

7. INFORMAZIONI SU NINA TIMER IO 99

Funzione My

Utilizzare la funzione My	18
Memorizzare la posizione My	19
Modificare la posizione My	20
Eliminare la posizione My	21

Eliminare la posizione My

1. Selezionare il menu Dispositivi facendo clic sull'icona corrispondente.

2. Selezionare il dispositivo desiderato facendo clic sull'icona corrispondente.

> Se la posizione My del dispositivo selezionato è già impostata: l'icona My viene visualizzata accanto alla posizione memorizzata.

3. Fare clic sull'icona My e tenerla premuta per almeno 5 secondi per rimuovere la posizione memorizzata.

4. Selezionare l'opzione Eliminare la posizione "my", quindi fare clic su OK.

5. Dopo questa convalida, l'icona My viene automaticamente visualizzata in grigio e posizionata in cima alla scala di posizione.

> La posizione My viene eliminata.

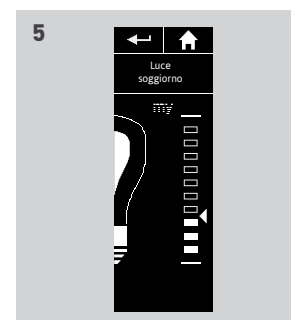
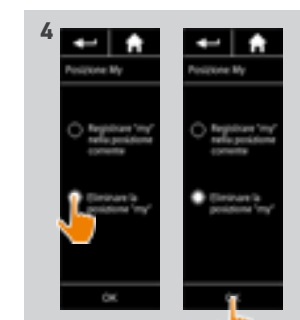
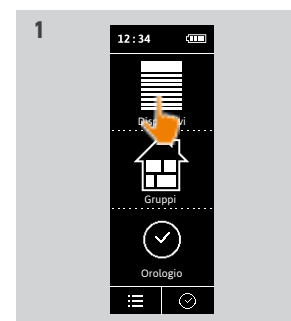

INDICE

PAGINA DI BENVENUTO	2
1. SICUREZZA	3
2. TELECOMANDO NINA TIMER IO	5
3. USO DI NINA TIMER IO	16
Controllare un dispositivo	17
Funzione My	18
Funzione Natural Control	22
Avviare uno scenario	26
Funzione allarme	27
Funzione Orologio	29
Creare le giornate tipo	34
Programmare la settimana	50
Consultare le operazioni programmate	53
4. PERSONALIZZARE NINA TIMER IO	60
Personalizzare i dispositivi	60
Personalizzare i gruppi	64
Personalizzare gli scenari	70
Impostare i parametri dell'orologio	75
Personalizzare il telecomando	80
5. IMPOSTAZIONI AVANZATE	86
6. RISOLUZIONE DEI PROBLEMI	98
7. INFORMAZIONI SU NINA TIMER IO	99

Funzione Natural Control

Associare i dispositivi alla funzione Natural Control	23
Attivare/disattivare la funzione Natural Control	24
Utilizzare la funzione Natural Control	25

La funzione Natural Control consente di controllare tutti i dispositivi predefiniti in un solo clic e con un unico gesto, direttamente dalla schermata principale.

Non è necessario selezionare il dispositivo o il gruppo oppure accedere alle funzionalità di Nina Timer io.

Dopo aver associato uno o più dispositivi alla funzione Natural Control, regolare intuitivamente la loro posizione, semplicemente toccando la zona dedicata del display e orientando il telecomando.

 Vi sono due possibilità di posizione per tutti i dispositivi: su e giù.

"Su" e "Giù", secondo il tipo di dispositivo, significherà:

- Per aprire/chiudere (porte, tende, cancelli, finestre, ecc.)
- Per accendere/spegnere (luci, prese)
- Per sbloccare/bloccare (finestre)

 A questa funzione possono essere associati tutti i dispositivi eccetto l'allarme.

INDICE

PAGINA DI BENVENUTO	2
1. SICUREZZA	3
2. TELECOMANDO NINA TIMER IO	5
3. USO DI NINA TIMER IO	16
Controllare un dispositivo	17
Funzione My	18
Funzione Natural Control	22
Avviare uno scenario	26
Funzione allarme	27
Funzione Orologio	29
Creare le giornate tipo	34
Programmare la settimana	50
Consultare le operazioni programmate	53
4. PERSONALIZZARE NINA TIMER IO	60
Personalizzare i dispositivi	60
Personalizzare i gruppi	64
Personalizzare gli scenari	70
Impostare i parametri dell'orologio	75
Personalizzare il telecomando	80
5. IMPOSTAZIONI AVANZATE	86
6. RISOLUZIONE DEI PROBLEMI	98
7. INFORMAZIONI SU NINA TIMER IO	99

Funzione Natural Control

Associare i dispositivi alla funzione Natural Control	23
Attivare/disattivare la funzione Natural Control	24
Utilizzare la funzione Natural Control	25

Associare i dispositivi alla funzione Natural Control

1. Selezionare il menu Impostazioni facendo clic sull'icona corrispondente.
2. Fare clic sull'icona Telecomando.
3. Fare clic sull'icona Controllo in base ai movimenti.
4. Fare clic sull'icona Dispositivi per accedere all'elenco dei dispositivi disponibili.
5. Selezionare uno o più dispositivi da associare alla funzione Natural Control e fare clic su OK per salvare.

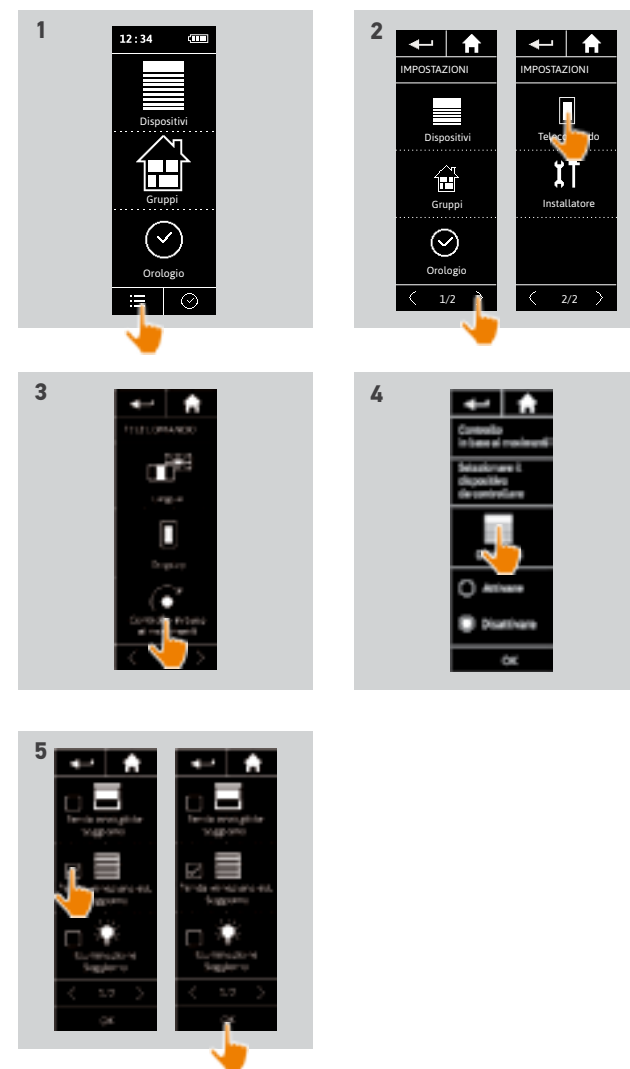

INDICE

PAGINA DI BENVENUTO	2
1. SICUREZZA	3
2. TELECOMANDO NINA TIMER IO	5
3. USO DI NINA TIMER IO	16
Controllare un dispositivo	17
Funzione My	18
Funzione Natural Control	22
Avviare uno scenario	26
Funzione allarme	27
Funzione Orologio	29
Creare le giornate tipo	34
Programmare la settimana	50
Consultare le operazioni programmate	53
4. PERSONALIZZARE NINA TIMER IO	60
Personalizzare i dispositivi	60
Personalizzare i gruppi	64
Personalizzare gli scenari	70
Impostare i parametri dell'orologio	75
Personalizzare il telecomando	80
5. IMPOSTAZIONI AVANZATE	86
6. RISOLUZIONE DEI PROBLEMI	98
7. INFORMAZIONI SU NINA TIMER IO	99

Funzione Natural Control

Associare i dispositivi alla funzione Natural Control	23
Attivare/disattivare la funzione Natural Control	24
Utilizzare la funzione Natural Control	25

Attivare/disattivare la funzione Natural Control

1. Selezionare il menu Impostazioni facendo clic sull'icona corrispondente.
2. Fare clic sull'icona Telecomando.
3. Fare clic sull'icona Controllo in base ai movimenti.
4. Selezionare l'opzione Attivare o Disattivare e fare clic su OK per salvare.

- > Se la funzione Natural Control è attiva e i dispositivi sono stati associati, la schermata principale visualizza alcuni cerchi al centro.

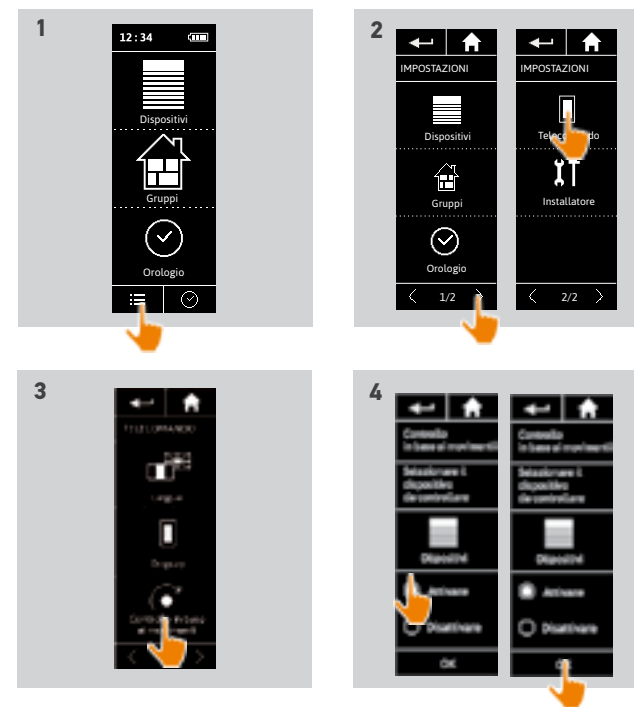

- > Se la funzione Natural Control è attiva e nessun dispositivo è stato associato, la schermata principale non visualizza cerchi al centro.
- > Se la funzione Natural Control è disattivata: la schermata principale non visualizza cerchi al centro.

INDICE

PAGINA DI BENVENUTO	2
1. SICUREZZA	3
2. TELECOMANDO NINA TIMER IO	5
3. USO DI NINA TIMER IO	16
Controllare un dispositivo	17
Funzione My	18
Funzione Natural Control	22
Avviare uno scenario	26
Funzione allarme	27
Funzione Orologio	29
Creare le giornate tipo	34
Programmare la settimana	50
Consultare le operazioni programmate	53
4. PERSONALIZZARE NINA TIMER IO	60
Personalizzare i dispositivi	60
Personalizzare i gruppi	64
Personalizzare gli scenari	70
Impostare i parametri dell'orologio	75
Personalizzare il telecomando	80
5. IMPOSTAZIONI AVANZATE	86
6. RISOLUZIONE DEI PROBLEMI	98
7. INFORMAZIONI SU NINA TIMER IO	99

Funzione Natural Control

Associare i dispositivi alla funzione Natural Control	23
Attivare/disattivare la funzione Natural Control	24
Utilizzare la funzione Natural Control	25

Utilizzare la funzione Natural Control

1. Tenere premuta la zona dei cerchi per avviare la funzione Natural Control.

 Rilasciare per ritornare alla schermata principale.

2. Quando la funzione si avvia, viene visualizzato il messaggio "Natural Control pronto!".

3. Senza rilasciare la zona dei cerchi, sollevare il telecomando per attivare il sollevamento, l'apertura, l'attivazione o il blocco dei dispositivi preferiti. O abbassare il telecomando per attivare la discesa, la chiusura, la disattivazione o lo sblocco dei dispositivi preferiti.

> Vengono visualizzate frecce su o giù per indicare il movimento in corso.

> Quando l'operazione è in corso vengono visualizzati una rotella e un pulsante **STOP**. Fare clic su questo pulsante per interrompere in qualsiasi momento l'operazione.

4. Quando la zona dei cerchi viene rilasciata, viene automaticamente visualizzata la schermata principale.

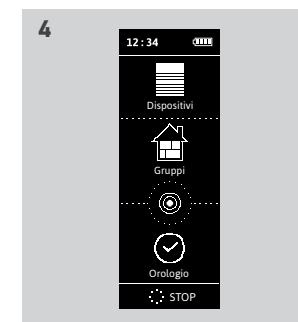
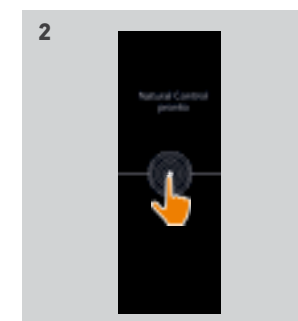

INDICE

PAGINA DI BENVENUTO 2

1. SICUREZZA 3

2. TELECOMANDO NINA TIMER IO 5

3. USO DI NINA TIMER IO 16

Controllare un dispositivo 17

Funzione My 18

Funzione Natural Control 22

Avviare uno scenario 26

Funzione allarme 27

Funzione Orologio 29

Creare le giornate tipo 34

Programmare la settimana 50

Consultare le operazioni programmate 53

4. PERSONALIZZARE NINA TIMER IO 60

Personalizzare i dispositivi 60

Personalizzare i gruppi 64

Personalizzare gli scenari 70

Impostare i parametri dell'orologio 75

Personalizzare il telecomando 80

5. IMPOSTAZIONI AVANZATE 86

6. RISOLUZIONE DEI PROBLEMI 98

7. INFORMAZIONI SU NINA TIMER IO 99

Avviare uno scenario

1. Selezionare il menu **Gruppi** facendo clic sull'icona corrispondente.
2. Selezionare la stanza o il gruppo che contiene il dispositivo da controllare, facendo clic sull'icona corrispondente.

i Tutte le stanze e i gruppi sono disponibili utilizzando i pulsanti di navigazione o il passaggio del dito.

> Vengono visualizzati gli scenari disponibili per il controllo della stanza o del gruppo.

3. Selezionare lo scenario facendo clic sull'icona o il nome corrispondente.

4. L'operazione viene avviata una volta che il pulsante viene rilasciato:

> Quando l'operazione è in corso vengono visualizzati una rotella e un pulsante **STOP** (A). Fare clic su questo pulsante per interrompere in qualsiasi momento l'operazione.

> Viene visualizzato un segno di spunta quando l'operazione si è conclusa correttamente (B).

i Se si verifica un problema, viene visualizzata l'anomalia rilevata ed è possibile riavviare l'attivazione dello scenario.

Scenari definiti per impostazione predefinita al momento dell'installazione:

Apri/Chiudi

Apri/Chiudi tutto

Accendi/Spegni

Posizione My

Su/Giù

i Per accedere a tutte le funzioni di personalizzazione di uno scenario, consultare *Personalizzare gli scenari, pagina 70*.

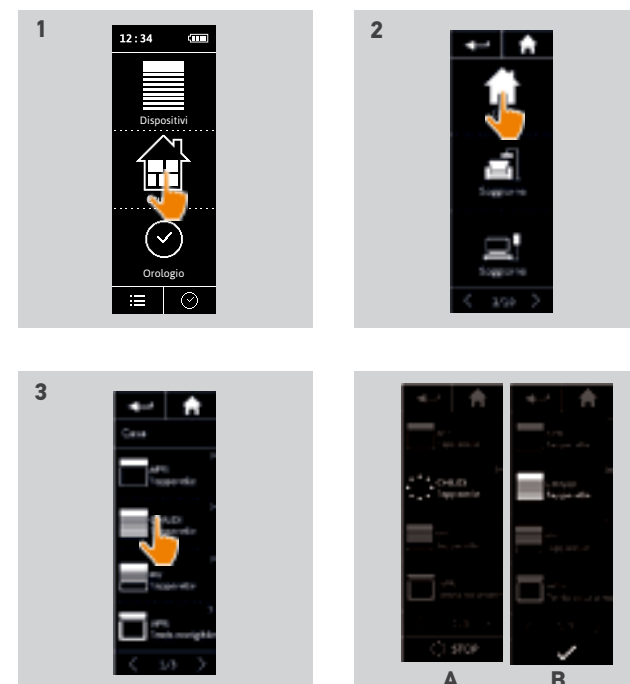

INDICE

PAGINA DI BENVENUTO	2
1. SICUREZZA	3
2. TELECOMANDO NINA TIMER IO	5
3. USO DI NINA TIMER IO	16
Controllare un dispositivo	17
Funzione My	18
Funzione Natural Control	22
Avviare uno scenario	26
Funzione allarme	27
Funzione Orologio	29
Creare le giornate tipo	34
Programmare la settimana	50
Consultare le operazioni programmate	53
4. PERSONALIZZARE NINA TIMER IO	60
Personalizzare i dispositivi	60
Personalizzare i gruppi	64
Personalizzare gli scenari	70
Impostare i parametri dell'orologio	75
Personalizzare il telecomando	80
5. IMPOSTAZIONI AVANZATE	86
6. RISOLUZIONE DEI PROBLEMI	98
7. INFORMAZIONI SU NINA TIMER IO	99

Funzione allarme

Disattivare/attivare l'allarme	27
Modificare il codice di allarme	28

È possibile attivare e disattivare l'allarme di casa con Nina Timer io.

Per disattivare l'allarme di casa utilizzando Nina Timer io, è necessario inserire un codice, specifico per Nina Timer io e diverso dal codice dell'allarme stesso. Il codice allarme di Nina Timer io non è necessario per attivare l'allarme.

Per impostazione predefinita, il codice è 0000. Il codice allarme Nina Timer io può essere modificato nel menu **Impostazioni**.

Disattivare/attivare l'allarme

1. Selezionare il menu **Dispositivi** facendo clic sull'icona corrispondente.
2. Fare clic sull'icona **Allarme** nell'elenco dei dispositivi.

i L'icona **Allarme** viene visualizzata in un elenco di dispositivi solo se un allarme è associato al telecomando Nina Timer io.

3. Far scorrere il pulsante per portarlo in posizione OFF.

> Un messaggio chiede di inserire il codice per disattivare l'allarme.

4. Inserire il codice (0000 per impostazione predefinita) utilizzando il tastierino e fare clic su **OK** per confermare.

> L'allarme è disattivato.

i Per attivare l'allarme, seguire i medesimi passaggi, facendo scorrere il pulsante per portarlo in posizione **ON**. Non è necessario alcun codice.

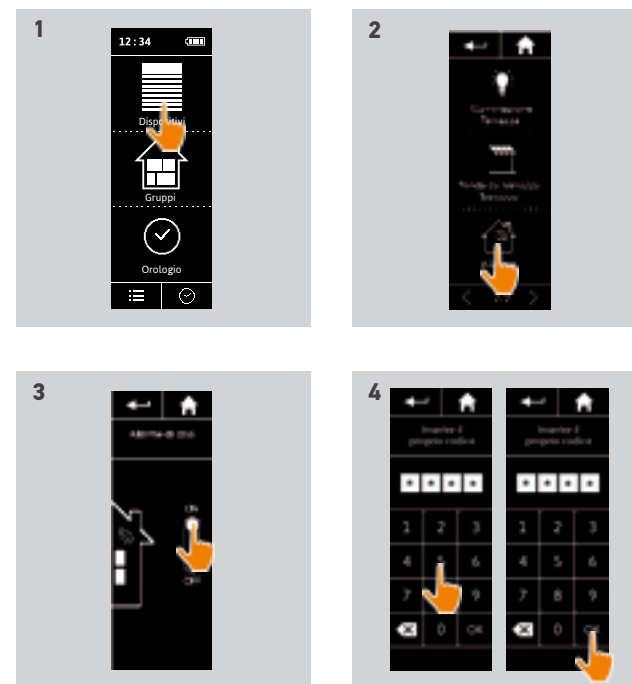

INDICE

PAGINA DI BENVENUTO	2
1. SICUREZZA	3
2. TELECOMANDO NINA TIMER IO	5
3. USO DI NINA TIMER IO	16
Controllare un dispositivo	17
Funzione My	18
Funzione Natural Control	22
Avviare uno scenario	26
Funzione allarme	27
Funzione Orologio	29
Creare le giornate tipo	34
Programmare la settimana	50
Consultare le operazioni programmate	53
4. PERSONALIZZARE NINA TIMER IO	60
Personalizzare i dispositivi	60
Personalizzare i gruppi	64
Personalizzare gli scenari	70
Impostare i parametri dell'orologio	75
Personalizzare il telecomando	80
5. IMPOSTAZIONI AVANZATE	86
6. RISOLUZIONE DEI PROBLEMI	98
7. INFORMAZIONI SU NINA TIMER IO	99

Funzione allarme

Disattivare/attivare l'allarme	27
Modificare il codice di allarme	28

Modificare il codice di allarme

1. Selezionare il menu Impostazioni facendo clic sull'icona corrispondente.
2. Fare clic sull'icona Telecomando per accedere alle impostazioni corrispondenti.
3. Fare clic sull'icona Codice allarme.
 - > Un messaggio richiede di confermare il ripristino del codice di allarme.
4. Fare clic su RESET per confermare.
 - > Viene visualizzato un tastierino.
5. Utilizzarlo per inserire il nuovo codice e fare clic su OK per confermare.
 - > Un messaggio richiede di confermare il nuovo codice.
6. Reinserire il nuovo codice per confermarlo.
 - > Il codice di allarme viene aggiornato.

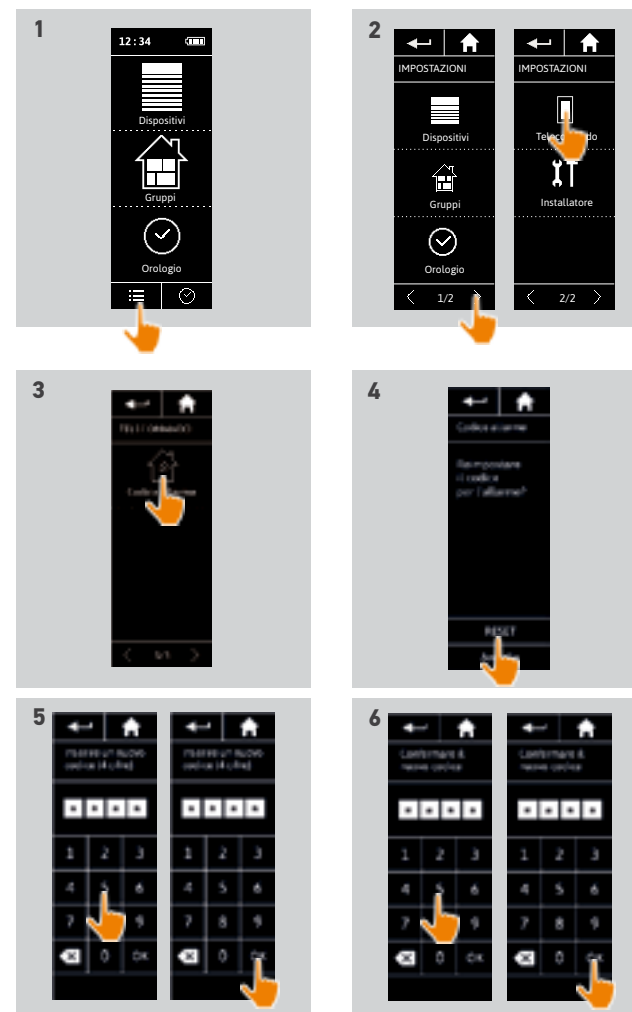

INDICE

PAGINA DI BENVENUTO	2
1. SICUREZZA	3
2. TELECOMANDO NINA TIMER IO	5
3. USO DI NINA TIMER IO	16
Controllare un dispositivo	17
Funzione My	18
Funzione Natural Control	22
Avviare uno scenario	26
Funzione allarme	27
Funzione Orologio	29
Creare le giornate tipo	34
Programmare la settimana	50
Consultare le operazioni programmate	53
4. PERSONALIZZARE NINA TIMER IO	60
Personalizzare i dispositivi	60
Personalizzare i gruppi	64
Personalizzare gli scenari	70
Impostare i parametri dell'orologio	75
Personalizzare il telecomando	80
5. IMPOSTAZIONI AVANZATE	86
6. RISOLUZIONE DEI PROBLEMI	98
7. INFORMAZIONI SU NINA TIMER IO	99

Funzione Orologio

La modalità Orologio ON	29
La modalità Orologio OFF	30
La modalità Orologio OFF oggi	31
La modalità Simulazione di presenza	32
Cambiare la modalità in corso	33

La modalità Orologio ON



In questa modalità, le operazioni programmate vengono avviate automaticamente negli orari previsti, in funzione della giornata tipo predefinita.

È inoltre possibile controllare un dispositivo o un gruppo o avviare uno scenario, in qualsiasi momento.

Quando Nina Timer io visualizza la schermata di stand-by, un'icona indica la giornata tipo programmata.

Se non sono presenti giornate tipo programmate per quel giorno, la schermata visualizza l'icona:

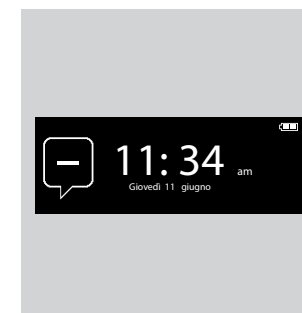

Icone disponibili per le giornate tipo:

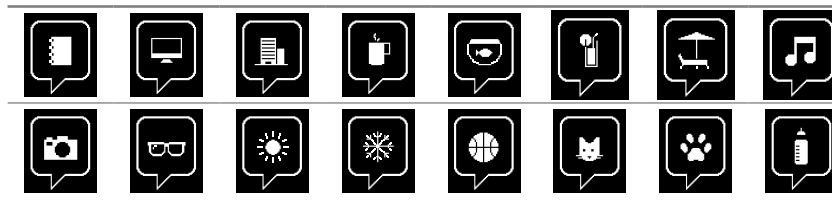

In posizione verticale, l'icona Orologio ON viene visualizzata in fondo alla schermata:

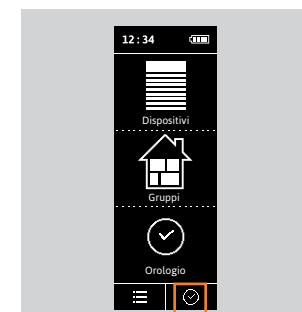

INDICE

PAGINA DI BENVENUTO	2
1. SICUREZZA	3
2. TELECOMANDO NINA TIMER IO	5
3. USO DI NINA TIMER IO	16
Controllare un dispositivo	17
Funzione My	18
Funzione Natural Control	22
Avviare uno scenario	26
Funzione allarme	27
Funzione Orologio	29
Creare le giornate tipo	34
Programmare la settimana	50
Consultare le operazioni programmate	53
4. PERSONALIZZARE NINA TIMER IO	60
Personalizzare i dispositivi	60
Personalizzare i gruppi	64
Personalizzare gli scenari	70
Impostare i parametri dell'orologio	75
Personalizzare il telecomando	80
5. IMPOSTAZIONI AVANZATE	86
6. RISOLUZIONE DEI PROBLEMI	98
7. INFORMAZIONI SU NINA TIMER IO	99

Funzione Orologio

La modalità Orologio ON	29
La modalità Orologio OFF	30
La modalità Orologio OFF oggi	31
La modalità Simulazione di presenza	32
Cambiare la modalità in corso	33

La modalità **Orologio OFF**

In questa modalità, le operazioni programmate sono disattivate e lo restano fino al cambiamento di modalità.

Questa modalità permette di controllare un dispositivo o un gruppo o di avviare uno scenario, in qualsiasi momento.

Quando Nina Timer io visualizza la schermata di stand-by, un'icona indica che è in modalità **Orologio OFF**:



In posizione verticale, l'icona **Orologio OFF** viene visualizzata in fondo alla schermata:

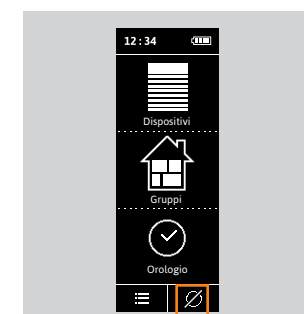

INDICE

PAGINA DI BENVENUTO	2
1. SICUREZZA	3
2. TELECOMANDO NINA TIMER IO	5
3. USO DI NINA TIMER IO	16
Controllare un dispositivo	17
Funzione My	18
Funzione Natural Control	22
Avviare uno scenario	26
Funzione allarme	27
Funzione Orologio	29
Creare le giornate tipo	34
Programmare la settimana	50
Consultare le operazioni programmate	53
4. PERSONALIZZARE NINA TIMER IO	60
Personalizzare i dispositivi	60
Personalizzare i gruppi	64
Personalizzare gli scenari	70
Impostare i parametri dell'orologio	75
Personalizzare il telecomando	80
5. IMPOSTAZIONI AVANZATE	86
6. RISOLUZIONE DEI PROBLEMI	98
7. INFORMAZIONI SU NINA TIMER IO	99

Funzione Orologio

La modalità Orologio ON	29
La modalità Orologio OFF	30
La modalità Orologio OFF oggi	31
La modalità Simulazione di presenza	32
Cambiare la modalità in corso	33

La modalità **Orologio OFF oggi**



In questa modalità, le operazioni programmate sono disattivate tutta la giornata in corso fino a mezzanotte.

Dopo mezzanotte, Nina Timer io torna in modalità Orologio ON.

Questa modalità permette di controllare un dispositivo o un gruppo o di avviare uno scenario, in qualsiasi momento.

Quando Nina Timer io visualizza la schermata di stand-by, un'icona indica che è in modalità **Orologio OFF oggi**.

In posizione verticale, l'icona **Orologio OFF oggi** viene visualizzata in fondo alla schermata:

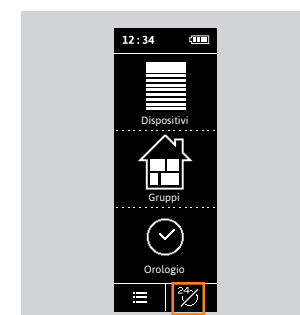

INDICE

PAGINA DI BENVENUTO	2
1. SICUREZZA	3
2. TELECOMANDO NINA TIMER IO	5
3. USO DI NINA TIMER IO	16
Controllare un dispositivo	17
Funzione My	18
Funzione Natural Control	22
Avviare uno scenario	26
Funzione allarme	27
Funzione Orologio	29
Creare le giornate tipo	34
Programmare la settimana	50
Consultare le operazioni programmate	53
4. PERSONALIZZARE NINA TIMER IO	60
Personalizzare i dispositivi	60
Personalizzare i gruppi	64
Personalizzare gli scenari	70
Impostare i parametri dell'orologio	75
Personalizzare il telecomando	80
5. IMPOSTAZIONI AVANZATE	86
6. RISOLUZIONE DEI PROBLEMI	98
7. INFORMAZIONI SU NINA TIMER IO	99

Funzione Orologio

La modalità Orologio ON	29
La modalità Orologio OFF	30
La modalità Orologio OFF oggi	31
La modalità Simulazione di presenza	32
Cambiare la modalità in corso	33

La modalità **Simulazione di presenza**



In questa modalità, le operazioni programmate vengono attivate automaticamente, ma anticipate o ritardate in modo casuale rispetto all'orario previsto in un intervallo compreso tra 0 e 30 minuti. L'ora visualizzata durante la consultazione tiene conto dello spostamento. L'ordine delle operazioni non cambia e lo spostamento non può avvenire dopo mezzanotte.

È inoltre possibile controllare un dispositivo o un gruppo o avviare uno scenario, in qualsiasi momento.

Quando Nina Timer io visualizza la schermata di stand-by, un'icona indica che è in modalità **Simulazione di presenza**.



In posizione verticale, l'icona **Simulazione di presenza** viene visualizzata in fondo alla schermata:

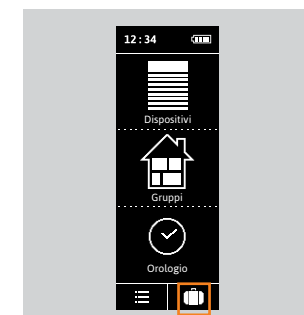

Per visualizzare le operazioni successive previste, esaminare il capitolo [Consultare le operazioni programmate, pagina 53](#).

INDICE

PAGINA DI BENVENUTO	2
1. SICUREZZA	3
2. TELECOMANDO NINA TIMER IO	5
3. USO DI NINA TIMER IO	16
Controllare un dispositivo	17
Funzione My	18
Funzione Natural Control	22
Avviare uno scenario	26
Funzione allarme	27
Funzione Orologio	29
Creare le giornate tipo	34
Programmare la settimana	50
Consultare le operazioni programmate	53
4. PERSONALIZZARE NINA TIMER IO	60
Personalizzare i dispositivi	60
Personalizzare i gruppi	64
Personalizzare gli scenari	70
Impostare i parametri dell'orologio	75
Personalizzare il telecomando	80
5. IMPOSTAZIONI AVANZATE	86
6. RISOLUZIONE DEI PROBLEMI	98
7. INFORMAZIONI SU NINA TIMER IO	99

Funzione Orologio

La modalità Orologio ON	29
La modalità Orologio OFF	30
La modalità Orologio OFF oggi	31
La modalità Simulazione di presenza	32
Cambiare la modalità in corso	33

Cambiare la modalità in corso

È possibile attivare/disattivare la funzione Orologio quando Nina Timer io è in posizione verticale (A) o in modalità stand-by (B):

1. Selezionare il menu **Modalità** facendo clic sull'icona corrispondente.
 - > Le 4 modalità disponibili vengono visualizzate, la modalità attiva è in un riquadro.
2. Selezionare la modalità desiderata facendo clic sull'icona corrispondente.
 - > La modalità selezionata è in un riquadro.
3. Fare clic su **OK** per salvare il cambiamento di modalità.
 - > Il display visualizza la home page e l'icona indica la nuova modalità attivata.

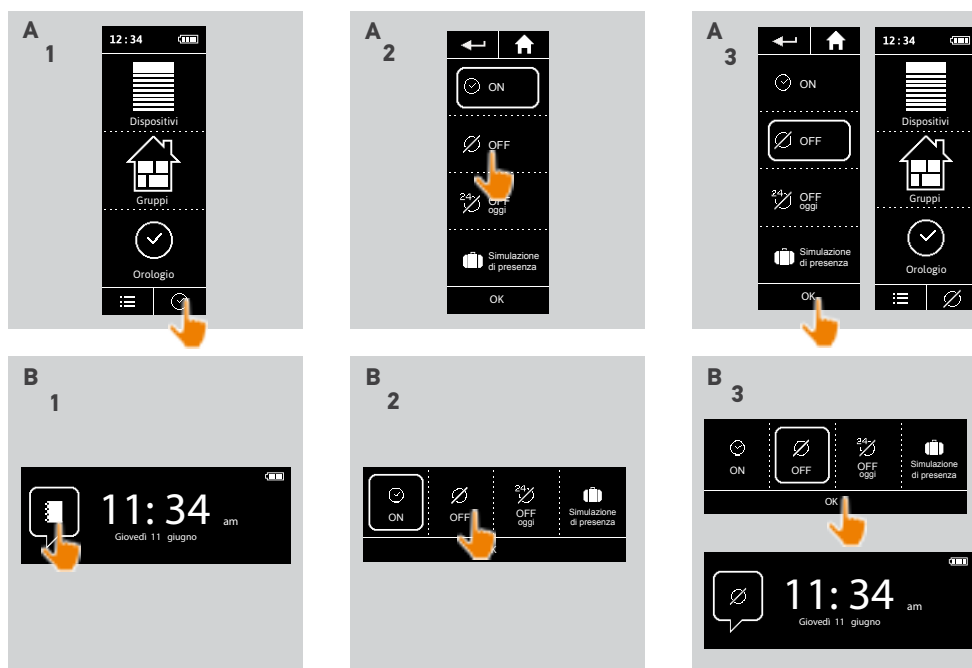

INDICE

PAGINA DI BENVENUTO	2
1. SICUREZZA	3
2. TELECOMANDO NINA TIMER IO	5
3. USO DI NINA TIMER IO	16
Controllare un dispositivo	17
Funzione My	18
Funzione Natural Control	22
Avviare uno scenario	26
Funzione allarme	27
Funzione Orologio	29
Creare le giornate tipo	34
Programmare la settimana	50
Consultare le operazioni programmate	53
4. PERSONALIZZARE NINA TIMER IO	60
Personalizzare i dispositivi	60
Personalizzare i gruppi	64
Personalizzare gli scenari	70
Impostare i parametri dell'orologio	75
Personalizzare il telecomando	80
5. IMPOSTAZIONI AVANZATE	86
6. RISOLUZIONE DEI PROBLEMI	98
7. INFORMAZIONI SU NINA TIMER IO	99

Creare le giornate tipo

Creare la prima giornata tipo	34
Visualizzare una giornata tipo	36
Creare una nuova giornata tipo	37
Duplicare una giornata tipo	39
Modificare una giornata tipo	41
Eliminare una giornata tipo	49

Le giornate tipo sono costituite da una o più operazioni automatiche: uno o più scenari vengono attivati a ogni ora di attivazione predefinita. Ogni giornata tipo è identificata grazie a un nome e a un'icona.

Creare la prima giornata tipo (1/2)

1. Selezionare il menu **Orologio** facendo clic sull'icona corrispondente.
2. Fare clic su **NUOVO GIORNO** per creare la prima giornata tipo.
3. Scegliere l'icona.
4. Inserire il nome e fare clic su **OK**.
5. Fare clic su **Aggiungi un'ora** per scegliere l'ora di attivazione automatica.
6. Selezionare **Impostazione dell'ora** e indicare l'ora desiderata o selezionare l'ora del crepuscolo. È possibile configurare un tempo deviazione rispetto all'ora del crepuscolo (questo tempo deviazione sarà identico per ogni crepuscolo).

...

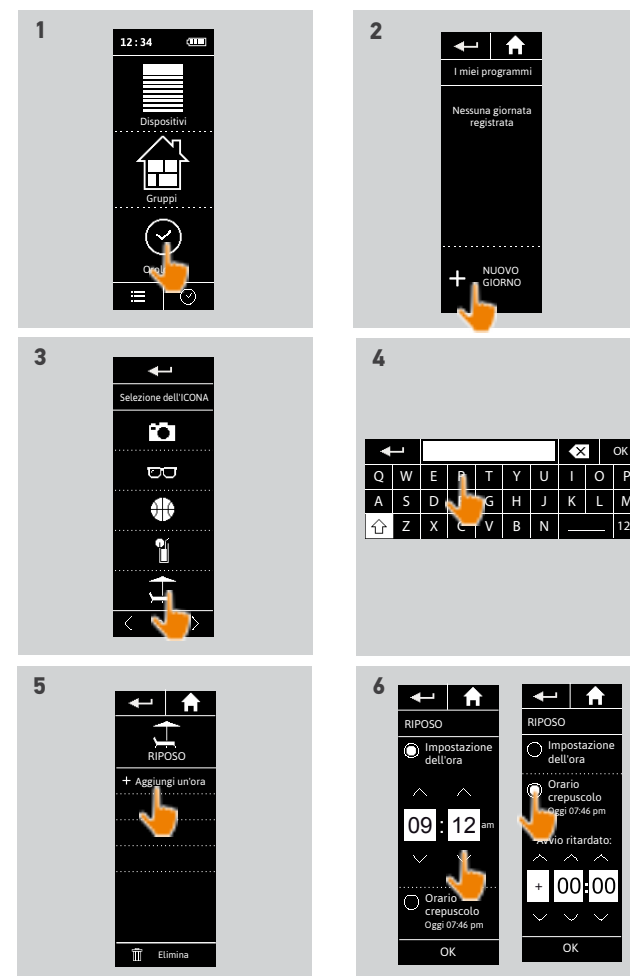

INDICE

PAGINA DI BENVENUTO	2
1. SICUREZZA	3
2. TELECOMANDO NINA TIMER IO	5
3. USO DI NINA TIMER IO	16
Controllare un dispositivo	17
Funzione My	18
Funzione Natural Control	22
Avviare uno scenario	26
Funzione allarme	27
Funzione Orologio	29
Creare le giornate tipo	34
Programmare la settimana	50
Consultare le operazioni programmate	53
4. PERSONALIZZARE NINA TIMER IO	60
Personalizzare i dispositivi	60
Personalizzare i gruppi	64
Personalizzare gli scenari	70
Impostare i parametri dell'orologio	75
Personalizzare il telecomando	80
5. IMPOSTAZIONI AVANZATE	86
6. RISOLUZIONE DEI PROBLEMI	98
7. INFORMAZIONI SU NINA TIMER IO	99

Creare le giornate tipo

Creare la prima giornata tipo	34
Visualizzare una giornata tipo	36
Creare una nuova giornata tipo	37
Duplicare una giornata tipo	39
Modificare una giornata tipo	41
Eliminare una giornata tipo	49

Creare la prima giornata tipo (2/2)

...

- Fare clic su OK.
> Un messaggio presenta la fase successiva.
- Fare clic su OK e selezionare un gruppo.
- Selezionare lo/gli scenario/scenari da attivare all'ora indicata e fare clic su OK.



Per aggiungere degli scenari di un altro gruppo, fare clic su .

Per eliminare un'operazione in una giornata tipo, fare clic su .

- Fare clic su OK.
> Viene visualizzata la giornata tipo.



Per aggiungere degli scenari ad altre ore, fare clic su **Aggiungi un'ora** e ripetere la procedura dalla fase 5.



Se tutti gli scenari di un'operazione vengono eliminati, anche l'operazione viene eliminata. Se tutte le operazioni di una giornata tipo vengono eliminate, anche la giornata tipo viene eliminata.



INDICE

PAGINA DI BENVENUTO	2
1. SICUREZZA	3
2. TELECOMANDO NINA TIMER IO	5
3. USO DI NINA TIMER IO	16
Controllare un dispositivo	17
Funzione My	18
Funzione Natural Control	22
Avviare uno scenario	26
Funzione allarme	27
Funzione Orologio	29
Creare le giornate tipo	34
Programmazione la settimana	50
Consultare le operazioni programmate	53
4. PERSONALIZZARE NINA TIMER IO	60
Personalizzare i dispositivi	60
Personalizzare i gruppi	64
Personalizzare gli scenari	70
Impostare i parametri dell'orologio	75
Personalizzare il telecomando	80
5. IMPOSTAZIONI AVANZATE	86
6. RISOLUZIONE DEI PROBLEMI	98
7. INFORMAZIONI SU NINA TIMER IO	99

Creare le giornate tipo

Creare la prima giornata tipo	34
Visualizzare una giornata tipo	36
Creare una nuova giornata tipo	37
Duplicare una giornata tipo	39
Modificare una giornata tipo	41
Eliminare una giornata tipo	49

Visualizzare una giornata tipo

1. Selezionare il menu Orologio facendo clic sull'icona corrispondente.
 - > Viene visualizzata la programmazione della settimana.
2. Fare clic su **I miei programmi** per visualizzare l'elenco delle giornate tipo.



Durante la consultazione di queste schermate e la modifica delle programmazioni, le operazioni automatiche sono disattivate. Per non visualizzare la finestra di avviso, selezionare **Non visualizzare più il messaggio**. Fare clic su **OK**.



Tutte le giornate tipo sono disponibili utilizzando i pulsanti di navigazione o il passaggio del dito.

3. Selezionare la giornata tipo da visualizzare.
 - > Viene visualizzata la giornata tipo: icona, nome, elenco delle operazioni automatiche nell'ordine cronologico (se **Crepuscolo**: sempre alla fine dell'elenco).

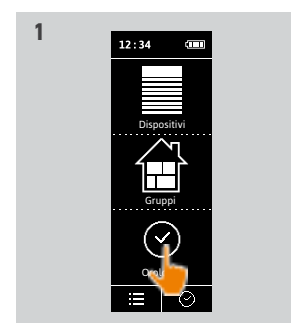

INDICE

PAGINA DI BENVENUTO	2
1. SICUREZZA	3
2. TELECOMANDO NINA TIMER IO	5
3. USO DI NINA TIMER IO	16
Controllare un dispositivo	17
Funzione My	18
Funzione Natural Control	22
Avviare uno scenario	26
Funzione allarme	27
Funzione Orologio	29
Creare le giornate tipo	34
Programmazione la settimana	50
Consultare le operazioni programmate	53
4. PERSONALIZZARE NINA TIMER IO	60
Personalizzare i dispositivi	60
Personalizzare i gruppi	64
Personalizzare gli scenari	70
Impostare i parametri dell'orologio	75
Personalizzare il telecomando	80
5. IMPOSTAZIONI AVANZATE	86
6. RISOLUZIONE DEI PROBLEMI	98
7. INFORMAZIONI SU NINA TIMER IO	99

Creare le giornate tipo

Creare la prima giornata tipo	34
Visualizzare una giornata tipo	36
Creare una nuova giornata tipo	37
Duplicare una giornata tipo	39
Modificare una giornata tipo	41
Eliminare una giornata tipo	49

Creare una nuova giornata tipo (1/2)

1. Selezionare il menu Orologio facendo clic sull'icona corrispondente.
 - > Viene visualizzata la programmazione della settimana.
2. Fare clic su **I miei programmi** per visualizzare l'elenco delle giornate tipo.

 Durante la consultazione di queste schermate e la modifica delle programmazioni, le operazioni automatiche sono disattivate. Per non visualizzare la finestra di avviso, selezionare **Non visualizzare più il messaggio**. Fare clic su **OK**.

 Tutte le giornate tipo sono disponibili utilizzando i pulsanti di navigazione o il passaggio del dito.

3. Fare clic su **NUOVO GIORNO**, quindi **Creare un nuovo giorno** per creare una nuova giornata tipo.
4. Scegliere l'icona.
5. Inserire il nome e fare clic su **OK**.
6. Fare clic su **Aggiungi un'ora** per scegliere l'ora di attivazione automatica dell'operazione.

...

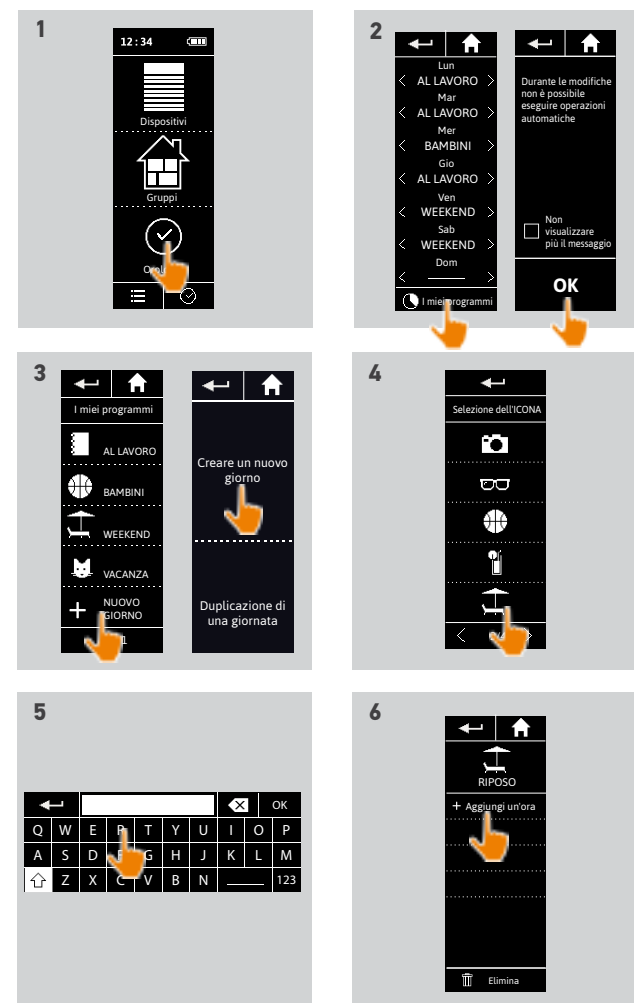

INDICE

PAGINA DI BENVENUTO 2

1. SICUREZZA 3

2. TELECOMANDO NINA TIMER IO 5

3. USO DI NINA TIMER IO 16

Controllare un dispositivo 17

Funzione My 18

Funzione Natural Control 22

Avviare uno scenario 26

Funzione allarme 27

Funzione Orologio 29

Creare le giornate tipo 34

Programmare la settimana 50

Consultare le operazioni programmate 53

4. PERSONALIZZARE NINA TIMER IO 60

Personalizzare i dispositivi 60

Personalizzare i gruppi 64

Personalizzare gli scenari 70

Impostare i parametri dell'orologio 75

Personalizzare il telecomando 80

5. IMPOSTAZIONI AVANZATE 86

6. RISOLUZIONE DEI PROBLEMI 98

7. INFORMAZIONI SU NINA TIMER IO 99

Creare le giornate tipo

Creare la prima giornata tipo 34

Visualizzare una giornata tipo 36

Creare una nuova giornata tipo 37

Duplicare una giornata tipo 39

Modificare una giornata tipo 41

Eliminare una giornata tipo 49

Creare una nuova giornata tipo (2/2)

...

7. Selezionare Impostazione dell'ora e indicare l'ora desiderata o selezionare l'ora del crepuscolo. È possibile configurare un tempo deviazione rispetto all'ora del crepuscolo (questo tempo deviazione sarà identico per ogni crepuscolo).

8. Fare clic su OK.

> Un messaggio presenta la fase successiva.

9. Fare clic su OK e selezionare un gruppo.

10. Selezionare lo/gli scenario/scenari da attivare all'ora indicata e fare clic su OK.

Per aggiungere degli scenari di un altro gruppo, fare clic su .



Per eliminare un'operazione in una giornata tipo, fare clic su .



11. Fare clic su OK.

> Viene visualizzata la giornata tipo.



Per aggiungere degli scenari ad altre ore, fare clic su Aggiungi un'ora e ripetere la procedura dalla fase 6.



Se tutti gli scenari di un'operazione vengono eliminati, la suddetta operazione viene eliminata.

Se tutte le operazioni di una giornata tipo vengono eliminate, anche la giornata tipo viene eliminata.

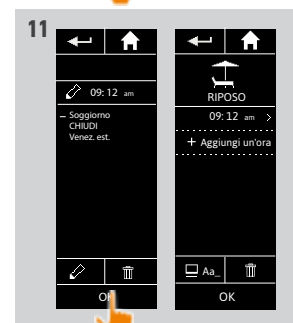
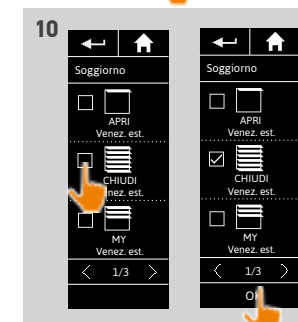
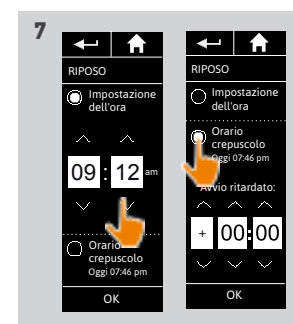

INDICE

PAGINA DI BENVENUTO 2

1. SICUREZZA 3

2. TELECOMANDO NINA TIMER IO 5

3. USO DI NINA TIMER IO 16

Controllare un dispositivo 17

Funzione My 18

Funzione Natural Control 22

Avviare uno scenario 26

Funzione allarme 27

Funzione Orologio 29

Creare le giornate tipo 34

Programmare la settimana 50

Consultare le operazioni programmate 53

4. PERSONALIZZARE NINA TIMER IO 60

Personalizzare i dispositivi 60

Personalizzare i gruppi 64

Personalizzare gli scenari 70

Impostare i parametri dell'orologio 75

Personalizzare il telecomando 80

5. IMPOSTAZIONI AVANZATE 86

6. RISOLUZIONE DEI PROBLEMI 98

7. INFORMAZIONI SU NINA TIMER IO 99

Creare le giornate tipo

Creare la prima giornata tipo 34

Visualizzare una giornata tipo 36

Creare una nuova giornata tipo 37

Duplicare una giornata tipo 39

Modificare una giornata tipo 41

Eliminare una giornata tipo 49

Duplicare una nuova giornata tipo (1/2)

1. Selezionare il menu Orologio facendo clic sull'icona corrispondente.

> Viene visualizzata la programmazione della settimana.

2. Fare clic su **I miei programmi** per visualizzare l'elenco delle giornate tipo.

ⓘ Durante la consultazione di queste schermate e la modifica delle programmazioni, le operazioni automatiche sono disattivate. Per non visualizzare la finestra di avviso, selezionare **Non visualizzare più il messaggio**. Fare clic su **OK**.

ⓘ Tutte le giornate tipo sono disponibili utilizzando i pulsanti di navigazione o il passaggio del dito.

3. Fare clic su **NUOVO GIORNO**, quindi **Duplicazione di una giornata** per duplicare una giornata tipo già esistente.

4. Selezionare la giornata tipo da duplicare.

5. Selezionare un'icona per la nuova giornata tipo.

6. Inserire il nome e fare clic su **OK**.

> Viene visualizzata la nuova giornata tipo con le operazioni della giornata tipo duplicata.

...

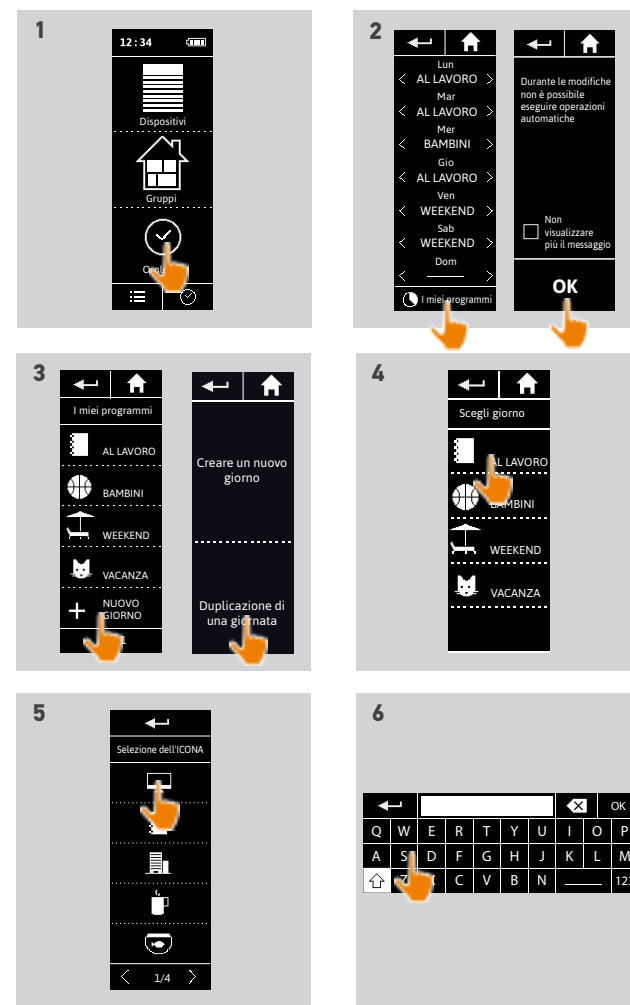

INDICE

PAGINA DI BENVENUTO	2
1. SICUREZZA	3
2. TELECOMANDO NINA TIMER IO	5
3. USO DI NINA TIMER IO	16
Controllare un dispositivo	17
Funzione My	18
Funzione Natural Control	22
Avviare uno scenario	26
Funzione allarme	27
Funzione Orologio	29
Creare le giornate tipo	34
Programmare la settimana	50
Consultare le operazioni programmate	53
4. PERSONALIZZARE NINA TIMER IO	60
Personalizzare i dispositivi	60
Personalizzare i gruppi	64
Personalizzare gli scenari	70
Impostare i parametri dell'orologio	75
Personalizzare il telecomando	80
5. IMPOSTAZIONI AVANZATE	86
6. RISOLUZIONE DEI PROBLEMI	98
7. INFORMAZIONI SU NINA TIMER IO	99

Creare le giornate tipo

Creare la prima giornata tipo	34
Visualizzare una giornata tipo	36
Creare una nuova giornata tipo	37
Duplicare una giornata tipo	39
Modificare una giornata tipo	41
Eliminare una giornata tipo	49

Duplicare una nuova giornata tipo (2/2)

...

7. Selezionare l'operazione da modificare.
8. Modificare l'operazione automatica: cambiare l'ora di attivazione o l'elenco degli scenari.



Per modificare gli elementi di una giornata tipo, consultare [Modificare una giornata tipo, pagina 41](#).

9. Fare clic su OK.
> Viene visualizzata la nuova giornata tipo.

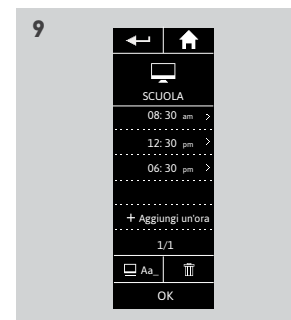
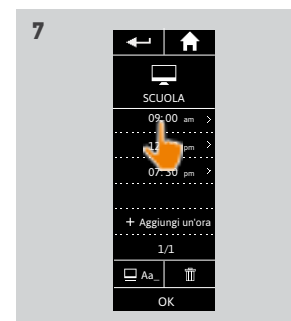

INDICE

PAGINA DI BENVENUTO 2

1. SICUREZZA 3

2. TELECOMANDO NINA TIMER IO 5

3. USO DI NINA TIMER IO 16

Controllare un dispositivo 17

Funzione My 18

Funzione Natural Control 22

Avviare uno scenario 26

Funzione allarme 27

Funzione Orologio 29

Creare le giornate tipo 34

Programmare la settimana 50

Consultare le operazioni programmate 53

4. PERSONALIZZARE NINA TIMER IO 60

Personalizzare i dispositivi 60

Personalizzare i gruppi 64

Personalizzare gli scenari 70

Impostare i parametri dell'orologio 75

Personalizzare il telecomando 80

5. IMPOSTAZIONI AVANZATE 86

6. RISOLUZIONE DEI PROBLEMI 98

7. INFORMAZIONI SU NINA TIMER IO 99

Creare le giornate tipo

Creare la prima giornata tipo 34

Visualizzare una giornata tipo 36

Creare una nuova giornata tipo 37

Duplicare una giornata tipo 39

Modificare una giornata tipo 41

Eliminare una giornata tipo 49

Modificare una giornata tipo: cambiare l'icona

1. Selezionare il menu Orologio facendo clic sull'icona corrispondente.

> Viene visualizzata la programmazione della settimana.

2. Fare clic su **I miei programmi** per visualizzare l'elenco delle giornate tipo.

 Durante la consultazione di queste schermate e la modifica delle programmazioni, le operazioni automatiche sono disattivate. Per non visualizzare la finestra di avviso, selezionare **Non visualizzare più il messaggio**. Fare clic su **OK**.

 Tutte le giornate tipo sono disponibili utilizzando i pulsanti di navigazione o il passaggio del dito.

3. Selezionare la giornata tipo da modificare.

> Viene visualizzata la giornata tipo.

4. Fare clic su **Aa** e selezionare **MODIFICA l'icona associata**.

5. Scegliere la nuova icona.

 Tutte le icone sono disponibili utilizzando i pulsanti di navigazione o il passaggio del dito.

> Viene visualizzata la giornata tipo con la nuova icona.

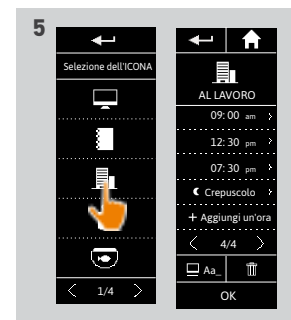
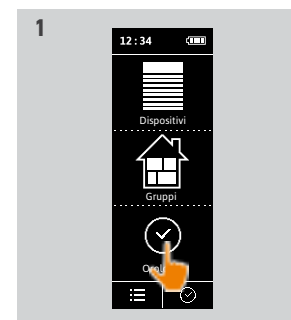

INDICE

PAGINA DI BENVENUTO 2

1. SICUREZZA 3

2. TELECOMANDO NINA TIMER IO 5

3. USO DI NINA TIMER IO 16

Controllare un dispositivo 17

Funzione My 18

Funzione Natural Control 22

Avviare uno scenario 26

Funzione allarme 27

Funzione Orologio 29

Creare le giornate tipo 34

Programmare la settimana 50

Consultare le operazioni programmate 53

4. PERSONALIZZARE NINA TIMER IO 60

Personalizzare i dispositivi 60

Personalizzare i gruppi 64

Personalizzare gli scenari 70

Impostare i parametri dell'orologio 75

Personalizzare il telecomando 80

5. IMPOSTAZIONI AVANZATE 86

6. RISOLUZIONE DEI PROBLEMI 98

7. INFORMAZIONI SU NINA TIMER IO 99

Creare le giornate tipo

Creare la prima giornata tipo 34

Visualizzare una giornata tipo 36

Creare una nuova giornata tipo 37

Duplicare una giornata tipo 39

Modificare una giornata tipo 41

Eliminare una giornata tipo 49

Modificare una giornata tipo: cambiare il nome

1. Selezionare il menu Orologio facendo clic sull'icona corrispondente.

> Viene visualizzata la programmazione della settimana.

2. Fare clic su **I miei programmi** per visualizzare l'elenco delle giornate tipo.

 Durante la consultazione di queste schermate e la modifica delle programmazioni, le operazioni automatiche sono disattivate. Per non visualizzare la finestra di avviso, selezionare **Non visualizzare più il messaggio**. Fare clic su **OK**.

 Tutte le giornate tipo sono disponibili utilizzando i pulsanti di navigazione o il passaggio del dito.

3. Selezionare la giornata tipo da modificare.

> Viene visualizzata la giornata tipo.

4. Fare clic su  e selezionare **RINOMINA la giornata**.

5. Inserire il nuovo nome e fare clic su **OK**.

> Viene visualizzata la giornata tipo con il nuovo nome.

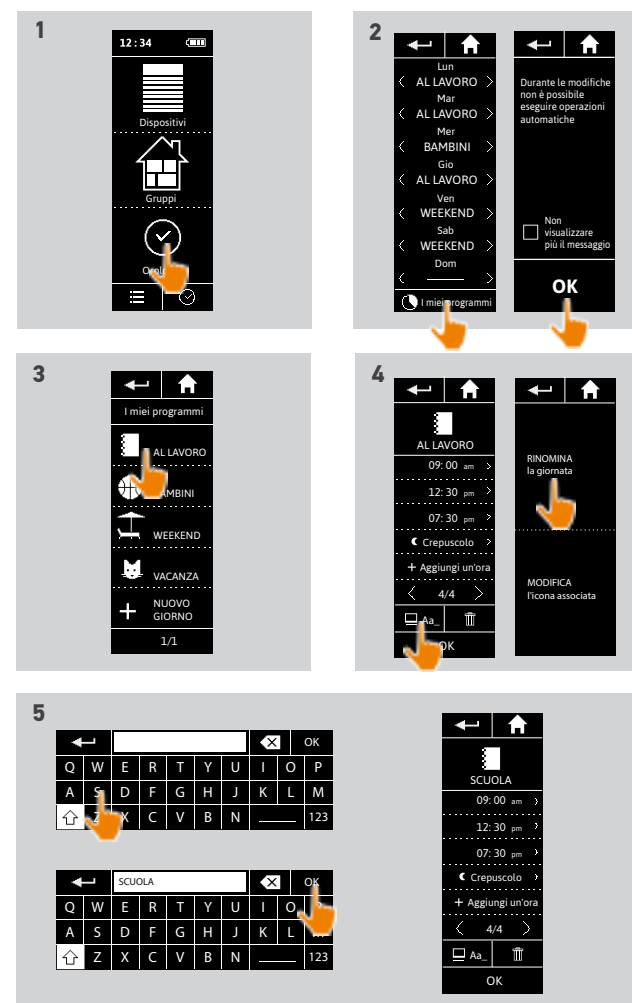

INDICE

PAGINA DI BENVENUTO 2

1. SICUREZZA 3

2. TELECOMANDO NINA TIMER IO 5

3. USO DI NINA TIMER IO 16

Controllare un dispositivo 17

Funzione My 18

Funzione Natural Control 22

Avviare uno scenario 26

Funzione allarme 27

Funzione Orologio 29

Creare le giornate tipo 34

Programmare la settimana 50

Consultare le operazioni programmate 53

4. PERSONALIZZARE NINA TIMER IO 60

Personalizzare i dispositivi 60

Personalizzare i gruppi 64

Personalizzare gli scenari 70

Impostare i parametri dell'orologio 75

Personalizzare il telecomando 80

5. IMPOSTAZIONI AVANZATE 86

6. RISOLUZIONE DEI PROBLEMI 98

7. INFORMAZIONI SU NINA TIMER IO 99

Creare le giornate tipo

Creare la prima giornata tipo	34
Visualizzare una giornata tipo	36
Creare una nuova giornata tipo	37
Duplicare una giornata tipo	39
Modificare una giornata tipo	41
Eliminare una giornata tipo	49

Modificare una giornata tipo: cambiare l'ora di attivazione di un'operazione

1. Selezionare il menu Orologio facendo clic sull'icona corrispondente.

> Viene visualizzata la programmazione della settimana.

2. Fare clic su I miei programmi per visualizzare l'elenco delle giornate tipo.

 Durante la consultazione di queste schermate e la modifica delle programmazioni, le operazioni automatiche sono disattivate. Per non visualizzare la finestra di avviso, selezionare **Non visualizzare più il messaggio**. Fare clic su **OK**.

 Tutte le giornate tipo sono disponibili utilizzando i pulsanti di navigazione o il passaggio del dito.

3. Selezionare la giornata tipo da modificare.

> Viene visualizzata la giornata tipo.

4. Selezionare l'operazione automatica da modificare e fare clic sull'ora prevista.

 Tutte le operazioni automatiche sono disponibili utilizzando i pulsanti di navigazione o il passaggio del dito.

5. Selezionare Impostazione dell'ora e indicare l'ora desiderata o selezionare l'ora del crepuscolo. È possibile configurare un tempo deviazione rispetto all'ora del crepuscolo (questo tempo deviazione sarà identico per ogni crepuscolo).

6. Fare clic su OK.

> L'operazione automatica viene visualizzata con la sua nuova ora di attivazione.

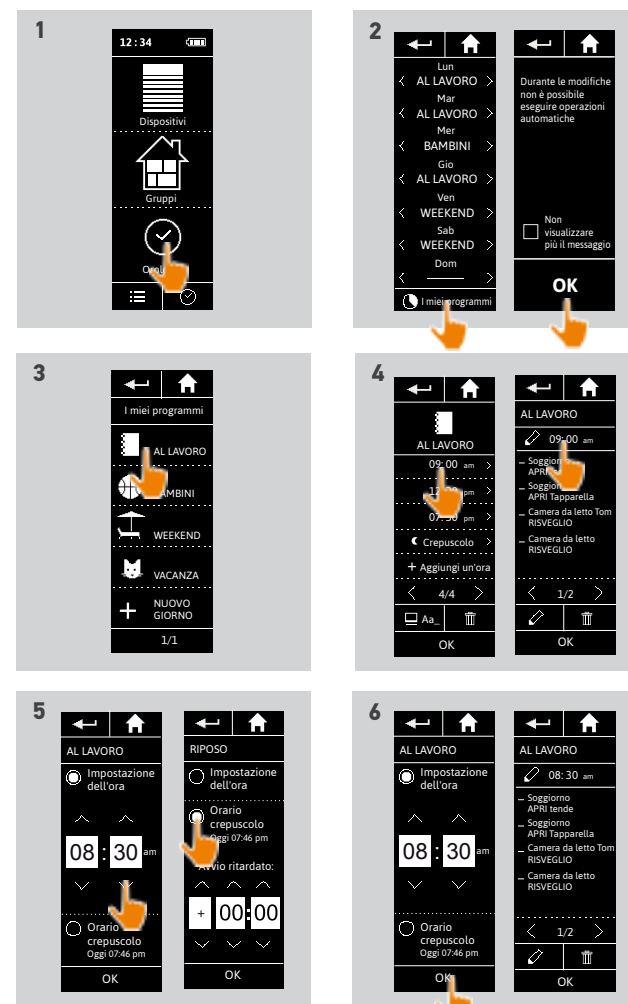

INDICE

PAGINA DI BENVENUTO	2
1. SICUREZZA	3
2. TELECOMANDO NINA TIMER IO	5
3. USO DI NINA TIMER IO	16
Controllare un dispositivo	17
Funzione My	18
Funzione Natural Control	22
Avviare uno scenario	26
Funzione allarme	27
Funzione Orologio	29
Creare le giornate tipo	34
Programmare la settimana	50
Consultare le operazioni programmate	53
4. PERSONALIZZARE NINA TIMER IO	60
Personalizzare i dispositivi	60
Personalizzare i gruppi	64
Personalizzare gli scenari	70
Impostare i parametri dell'orologio	75
Personalizzare il telecomando	80
5. IMPOSTAZIONI AVANZATE	86
6. RISOLUZIONE DEI PROBLEMI	98
7. INFORMAZIONI SU NINA TIMER IO	99

Creare le giornate tipo

Creare la prima giornata tipo	34
Visualizzare una giornata tipo	36
Creare una nuova giornata tipo	37
Duplicare una giornata tipo	39
Modificare una giornata tipo	41
Eliminare una giornata tipo	49

Modificare una giornata tipo: cambiare gli scenari di un'operazione (1/2)

1. Selezionare il menu Orologio facendo clic sull'icona corrispondente.

> Viene visualizzata la programmazione della settimana.

2. Fare clic su **I miei programmi** per visualizzare l'elenco delle giornate tipo.

 Durante la consultazione di queste schermate e la modifica delle programmazioni, le operazioni automatiche sono disattivate.

Per non visualizzare la finestra di avviso, selezionare **Non visualizzare più il messaggio**. Fare clic su **OK**.

 Tutte le giornate tipo sono disponibili utilizzando i pulsanti di navigazione o il passaggio del dito.

3. Selezionare la giornata tipo da modificare.

> Viene visualizzata la giornata tipo.

4. Selezionare l'operazione automatica da modificare e fare clic su  (nella parte inferiore del display).

 Tutte le operazioni automatiche sono disponibili utilizzando i pulsanti di navigazione o il passaggio del dito.

> Un messaggio presenta la fase successiva.

5. Fare clic su **OK**.

6. Selezionare il gruppo di dispositivi interessati.

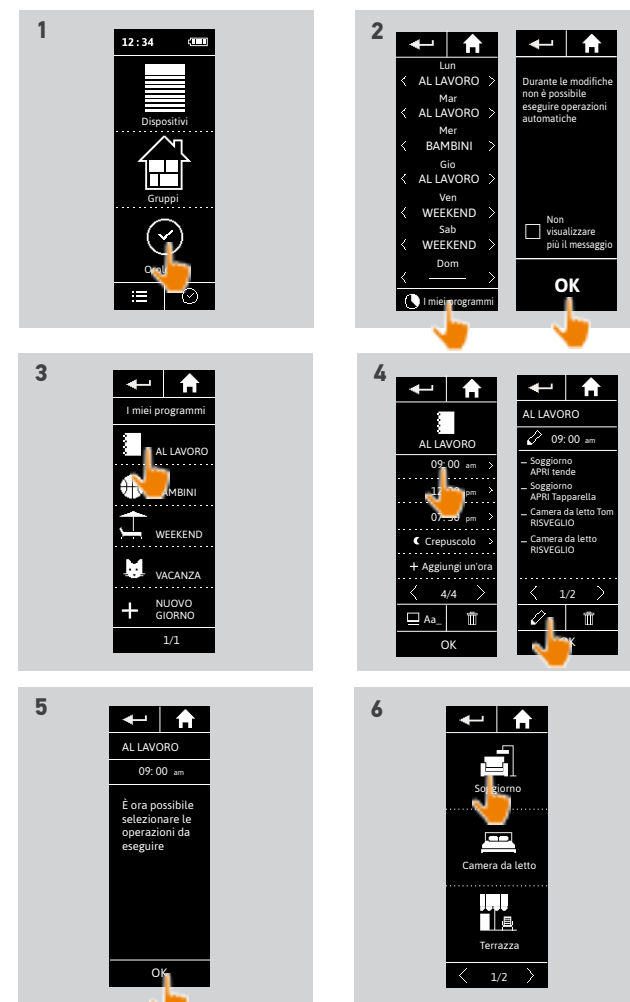

INDICE

PAGINA DI BENVENUTO 2

1. SICUREZZA 3

2. TELECOMANDO NINA TIMER IO 5

3. USO DI NINA TIMER IO 16

Controllare un dispositivo 17

Funzione My 18

Funzione Natural Control 22

Avviare uno scenario 26

Funzione allarme 27

Funzione Orologio 29

Creare le giornate tipo 34

Programmare la settimana 50

Consultare le operazioni programmate 53

4. PERSONALIZZARE NINA TIMER IO 60

Personalizzare i dispositivi 60

Personalizzare i gruppi 64

Personalizzare gli scenari 70

Impostare i parametri dell'orologio 75

Personalizzare il telecomando 80

5. IMPOSTAZIONI AVANZATE 86

6. RISOLUZIONE DEI PROBLEMI 98

7. INFORMAZIONI SU NINA TIMER IO 99

Creare le giornate tipo

Creare la prima giornata tipo	34
Visualizzare una giornata tipo	36
Creare una nuova giornata tipo	37
Duplicare una giornata tipo	39
Modificare una giornata tipo	41
Eliminare una giornata tipo	49

Modificare una giornata tipo: cambiare gli scenari di un'operazione (2/2)

...

7. Selezionare lo/gli scenario/scenari da aggiungere all'operazione. Selezionare lo/gli scenario/scenari da eliminare dall'operazione.

i Per creare un nuovo scenario e aggiungerlo a questa operazione, consultare *Modificare una giornata tipo: aggiungere un nuovo scenario, pagina 46*.

i Se tutti gli scenari di un'operazione automatica vengono eliminati, la suddetta operazione automatica viene eliminata.

8. Fare clic su OK.

> Viene visualizzato l'elenco degli scenari dell'operazione.

i Se uno scenario contiene Allarme OFF, quest'ordine non è programmata nell'operazione automatica.

i Per aggiungere o eliminare gli scenari di un altro gruppo, fare clic su  e ripetere la procedura a partire dalla fase 6.

9. Fare clic su OK.

> Viene visualizzata la giornata tipo.

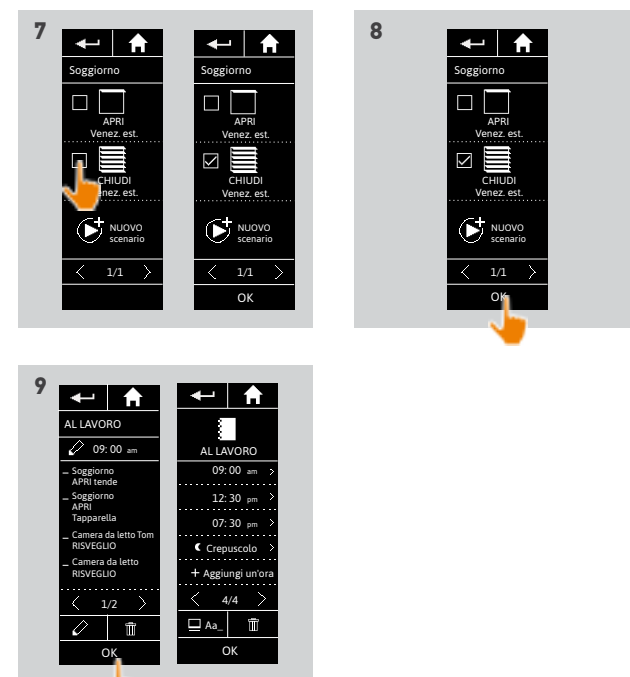

INDICE

PAGINA DI BENVENUTO	2
1. SICUREZZA	3
2. TELECOMANDO NINA TIMER IO	5
3. USO DI NINA TIMER IO	16
Controllare un dispositivo	17
Funzione My	18
Funzione Natural Control	22
Avviare uno scenario	26
Funzione allarme	27
Funzione Orologio	29
Creare le giornate tipo	34
Programmazione la settimana	50
Consultare le operazioni programmate	53
4. PERSONALIZZARE NINA TIMER IO	60
Personalizzare i dispositivi	60
Personalizzare i gruppi	64
Personalizzare gli scenari	70
Impostare i parametri dell'orologio	75
Personalizzare il telecomando	80
5. IMPOSTAZIONI AVANZATE	86
6. RISOLUZIONE DEI PROBLEMI	98
7. INFORMAZIONI SU NINA TIMER IO	99

Creare le giornate tipo

Creare la prima giornata tipo	34
Visualizzare una giornata tipo	36
Creare una nuova giornata tipo	37
Duplicare una giornata tipo	39
Modificare una giornata tipo	41
Eliminare una giornata tipo	49

Modificare una giornata tipo: aggiungere un nuovo scenario in un'operazione (1/2)

1. Selezionare il menu Orologio facendo clic sull'icona corrispondente.

> Viene visualizzata la programmazione della settimana.

2. Fare clic su **I miei programmi** per visualizzare l'elenco delle giornate tipo.

 Durante la consultazione di queste schermate e la modifica delle programmazioni, le operazioni automatiche sono disattivate.

Per non visualizzare la finestra di avviso, selezionare **Non visualizzare più il messaggio**. Fare clic su **OK**.

 Tutte le giornate tipo sono disponibili utilizzando i pulsanti di navigazione o il passaggio del dito.

3. Selezionare la giornata tipo da modificare.

> Viene visualizzata la giornata tipo.

4. Selezionare l'operazione automatica da modificare e fare clic su  (nella parte inferiore del display).

 Tutte le operazioni automatiche sono disponibili utilizzando i pulsanti di navigazione o il passaggio del dito.

> Un messaggio presenta la fase successiva.

5. Fare clic su **OK**.

6. Selezionare il gruppo di dispositivi interessati.

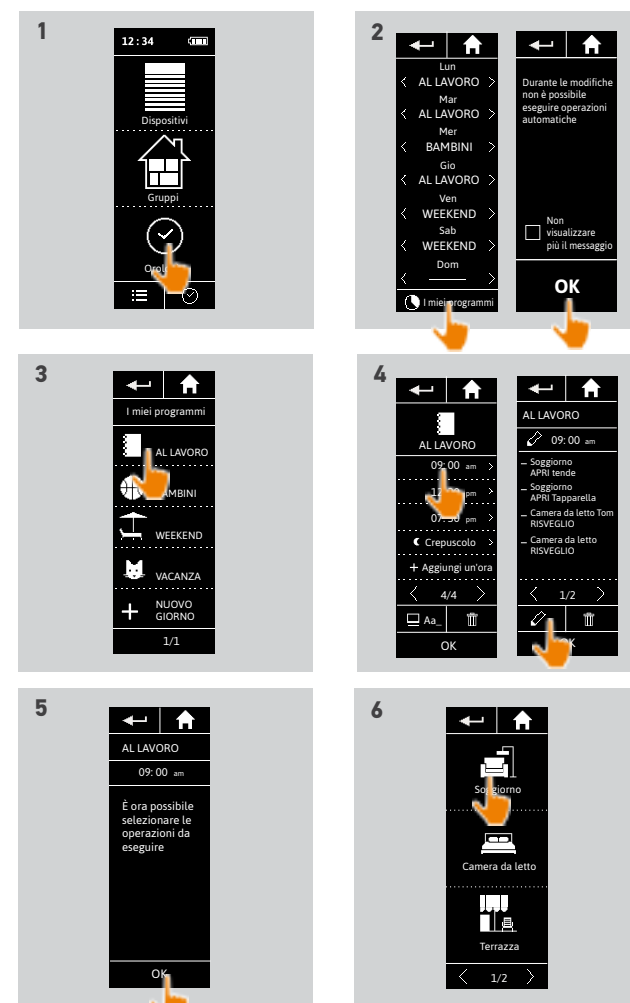

INDICE

PAGINA DI BENVENUTO	2
1. SICUREZZA	3
2. TELECOMANDO NINA TIMER IO	5
3. USO DI NINA TIMER IO	16
Controllare un dispositivo	17
Funzione My	18
Funzione Natural Control	22
Avviare uno scenario	26
Funzione allarme	27
Funzione Orologio	29
Creare le giornate tipo	34
Programmare la settimana	50
Consultare le operazioni programmate	53
4. PERSONALIZZARE NINA TIMER IO	60
Personalizzare i dispositivi	60
Personalizzare i gruppi	64
Personalizzare gli scenari	70
Impostare i parametri dell'orologio	75
Personalizzare il telecomando	80
5. IMPOSTAZIONI AVANZATE	86
6. RISOLUZIONE DEI PROBLEMI	98
7. INFORMAZIONI SU NINA TIMER IO	99

Creare le giornate tipo

Creare la prima giornata tipo	34
Visualizzare una giornata tipo	36
Creare una nuova giornata tipo	37
Duplicare una giornata tipo	39
Modificare una giornata tipo	41
Eliminare una giornata tipo	49

Modificare una giornata tipo: aggiungere un nuovo scenario in un'operazione (2/2)

- ...
7. Fare clic su **NUOVO** scenario per creare e aggiungere un nuovo scenario con i dispositivi del gruppo selezionato.
 8. Inserire il nome del nuovo scenario e fare clic su **OK**.
 9. Selezionare il dispositivo e regolare la posizione desiderata.

 Diversi dispositivi del gruppo possono essere selezionati. Selezionare un dispositivo dopo l'altro e regolarne la posizione desiderata.

10. Fare clic su **OK**.
 - > Viene visualizzato il nuovo scenario.
11. Fare clic su **OK**.
 - > Viene visualizzata la giornata tipo.

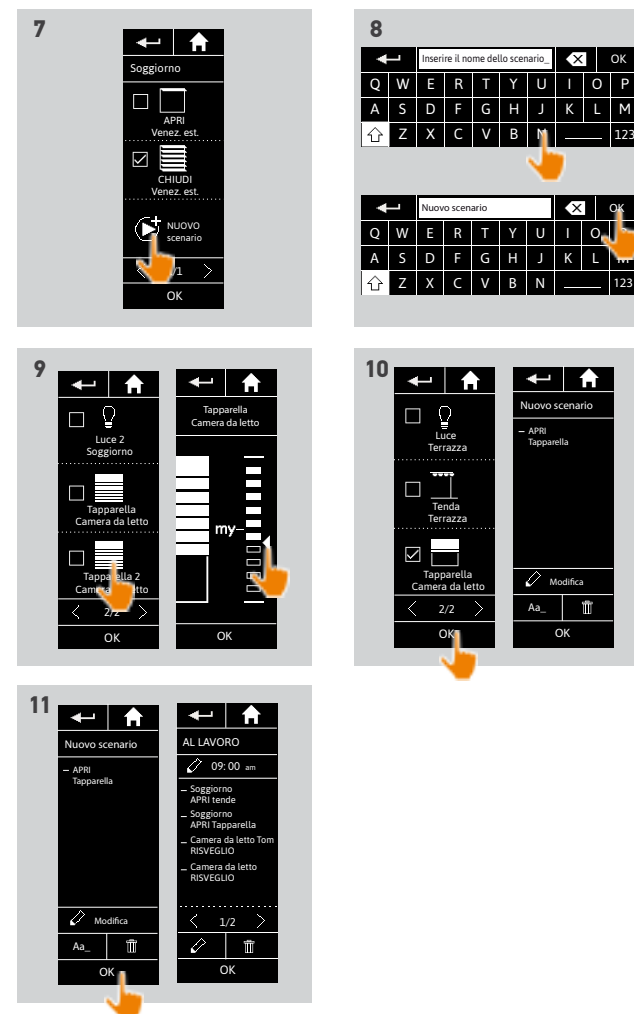

INDICE

PAGINA DI BENVENUTO	2
1. SICUREZZA	3
2. TELECOMANDO NINA TIMER IO	5
3. USO DI NINA TIMER IO	16
Controllare un dispositivo	17
Funzione My	18
Funzione Natural Control	22
Avviare uno scenario	26
Funzione allarme	27
Funzione Orologio	29
Creare le giornate tipo	34
Programmare la settimana	50
Consultare le operazioni programmate	53
4. PERSONALIZZARE NINA TIMER IO	60
Personalizzare i dispositivi	60
Personalizzare i gruppi	64
Personalizzare gli scenari	70
Impostare i parametri dell'orologio	75
Personalizzare il telecomando	80
5. IMPOSTAZIONI AVANZATE	86
6. RISOLUZIONE DEI PROBLEMI	98
7. INFORMAZIONI SU NINA TIMER IO	99

Creare le giornate tipo

Creare la prima giornata tipo	34
Visualizzare una giornata tipo	36
Creare una nuova giornata tipo	37
Duplicare una giornata tipo	39
Modificare una giornata tipo	41
Eliminare una giornata tipo	49

Modificare una giornata tipo: eliminare un'operazione automatica

1. Selezionare il menu Orologio facendo clic sull'icona corrispondente.
 - > Viene visualizzata la programmazione della settimana.
2. Fare clic su I miei programmi per visualizzare l'elenco delle giornate tipo.



Durante la consultazione di queste schermate e la modifica delle programmazioni, le operazioni automatiche sono disattivate. Per non visualizzare la finestra di avviso, selezionare **Non visualizzare più il messaggio**. Fare clic su **OK**.



Tutte le giornate tipo sono disponibili utilizzando i pulsanti di navigazione o il passaggio del dito.

3. Selezionare la giornata tipo da modificare.
 - > Viene visualizzata la giornata tipo.
4. Selezionare l'operazione automatica da eliminare e fare clic su .
5. Fare clic su **OK** per confermare l'eliminazione.
 - > Viene visualizzata la giornata tipo.



Se questa è la sola operazione automatica programmata per questa giornata tipo, la giornata tipo viene eliminata.



Se la giornata tipo eliminata era programmata nella settimana, il suo nome viene sostituito con un tratto sotto i giorni della settimana in questione.

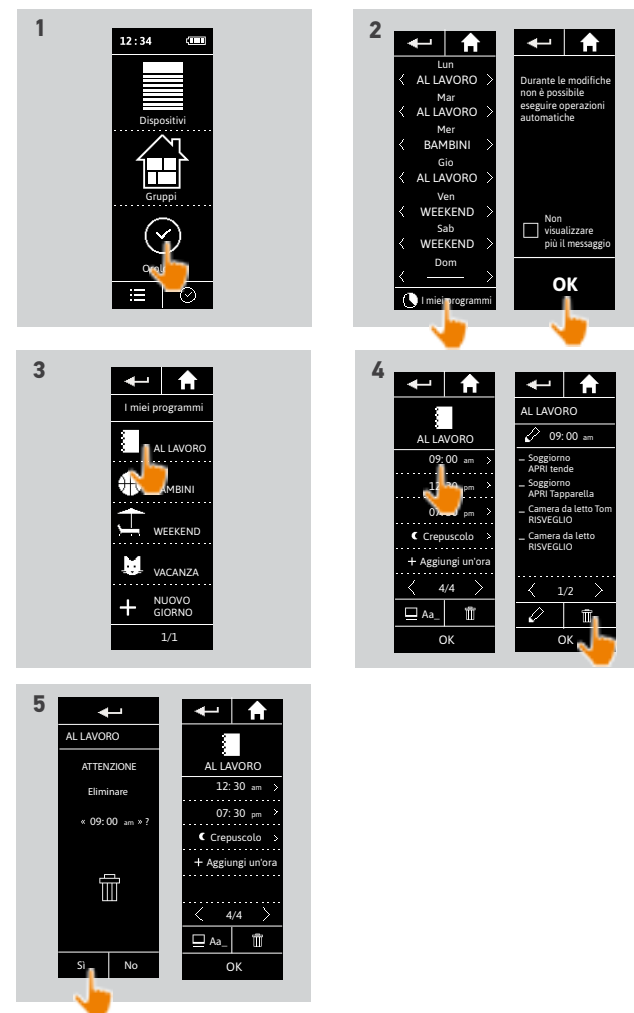

INDICE

PAGINA DI BENVENUTO 2

1. SICUREZZA 3

2. TELECOMANDO NINA TIMER IO 5

3. USO DI NINA TIMER IO 16

Controllare un dispositivo 17

Funzione My 18

Funzione Natural Control 22

Avviare uno scenario 26

Funzione allarme 27

Funzione Orologio 29

Creare le giornate tipo 34

Programmare la settimana 50

Consultare le operazioni programmate 53

4. PERSONALIZZARE NINA TIMER IO 60

Personalizzare i dispositivi 60

Personalizzare i gruppi 64

Personalizzare gli scenari 70

Impostare i parametri dell'orologio 75

Personalizzare il telecomando 80

5. IMPOSTAZIONI AVANZATE 86

6. RISOLUZIONE DEI PROBLEMI 98

7. INFORMAZIONI SU NINA TIMER IO 99

Creare le giornate tipo

Creare la prima giornata tipo 34

Visualizzare una giornata tipo 36

Creare una nuova giornata tipo 37

Duplicare una giornata tipo 39

Modificare una giornata tipo 41

Eliminare una giornata tipo 49

Eliminazione di una giornata tipo

1. Selezionare il menu Orologio facendo clic sull'icona corrispondente.

> Viene visualizzata la programmazione della settimana.

2. Fare clic su I miei programmi per visualizzare l'elenco delle giornate tipo.

ⓘ Durante la consultazione di queste schermate e la modifica delle programmazioni, le operazioni automatiche sono disattivate.

Per non visualizzare la finestra di avviso, selezionare **Non visualizzare più il messaggio**. Fare clic su OK.

ⓘ Tutte le giornate tipo sono disponibili utilizzando i pulsanti di navigazione o il passaggio del dito.

3. Selezionare la giornata tipo da eliminare.

> Viene visualizzata la giornata tipo.

4. Fare clic su .

> I giorni della settimana associati a questa giornata tipo vengono indicati.

5. Fare clic su OK per confermare l'eliminazione.

> Viene visualizzato l'elenco delle giornate tipo.

ⓘ Se la giornata tipo eliminata era programmata nella settimana, il suo nome viene sostituito con un tratto sotto i giorni della settimana in questione.

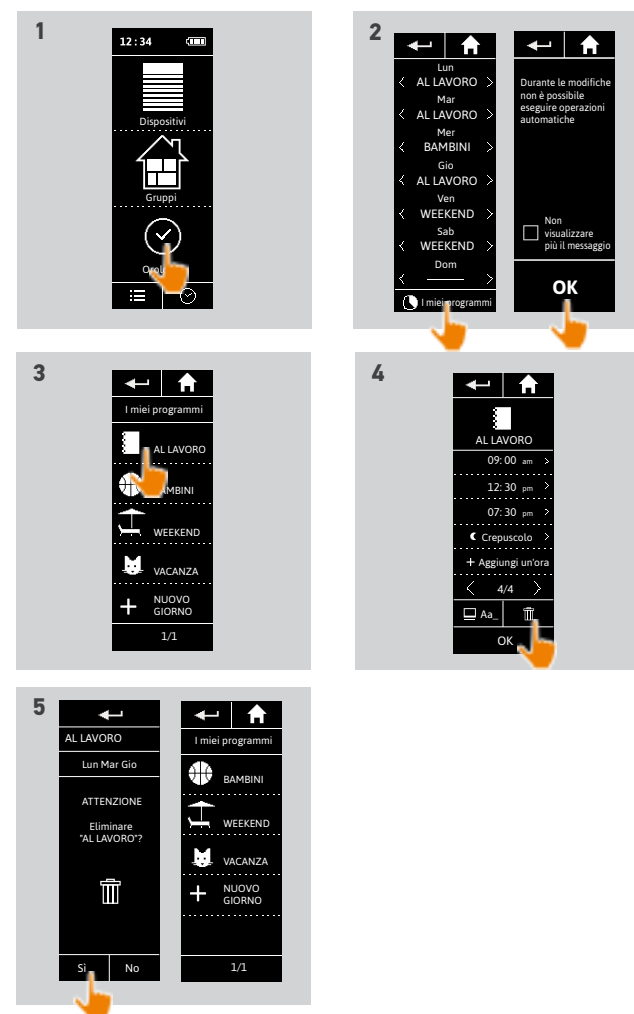

INDICE

PAGINA DI BENVENUTO 2

1. SICUREZZA 3

2. TELECOMANDO NINA TIMER IO 5

3. USO DI NINA TIMER IO 16

Controllare un dispositivo 17

Funzione My 18

Funzione Natural Control 22

Avviare uno scenario 26

Funzione allarme 27

Funzione Orologio 29

Creare le giornate tipo 34

Programmare la settimana 50

Consultare le operazioni programmate 53

4. PERSONALIZZARE NINA TIMER IO 60

Personalizzare i dispositivi 60

Personalizzare i gruppi 64

Personalizzare gli scenari 70

Impostare i parametri dell'orologio 75

Personalizzare il telecomando 80

5. IMPOSTAZIONI AVANZATE 86

6. RISOLUZIONE DEI PROBLEMI 98

7. INFORMAZIONI SU NINA TIMER IO 99

Programmare la settimana

Creare la programmazione della settimana 50

Visualizzare la programmazione della settimana 51

Modificare la programmazione della settimana 52

È possibile associare una giornata tipo a ogni giorno della settimana (dal lunedì alla domenica).

È possibile creare fino a 8 giornate tipo nelle quali programmare gli scenari per una data ora.

i Per programmare la settimana, è necessario aver creato almeno una giornata tipo, consultare *Creare le giornate tipo, pagina 34*.

Creare la programmazione della settimana

1. Selezionare il menu **Orologio** facendo clic sull'icona corrispondente.

> I giorni della settimana vengono visualizzati con un trattino sotto.

i Il trattino indica che non ci sono giornate tipo associate al giorno della settimana.

2. Selezionare la giornata tipo da associare a ogni giorno della settimana.

i Tutte le giornate tipo sono disponibili utilizzando i pulsanti di navigazione o il passaggio del dito.

3. Fare clic su **OK** per confermare la programmazione.

> I giorni della settimana vengono visualizzati con al di sotto il nome della giornata tipo associata.

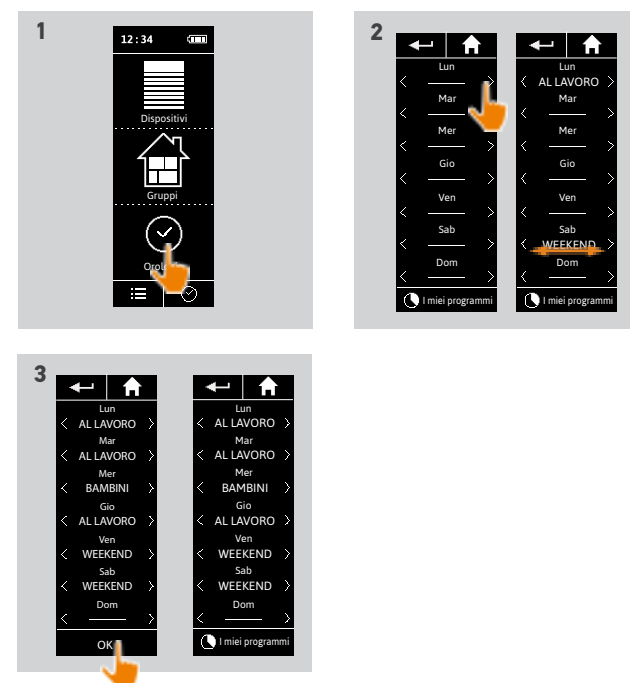

INDICE

PAGINA DI BENVENUTO	2
1. SICUREZZA	3
2. TELECOMANDO NINA TIMER IO	5
3. USO DI NINA TIMER IO	16
Controllare un dispositivo	17
Funzione My	18
Funzione Natural Control	22
Avviare uno scenario	26
Funzione allarme	27
Funzione Orologio	29
Creare le giornate tipo	34
Programmare la settimana	50
Consultare le operazioni programmate	53
4. PERSONALIZZARE NINA TIMER IO	60
Personalizzare i dispositivi	60
Personalizzare i gruppi	64
Personalizzare gli scenari	70
Impostare i parametri dell'orologio	75
Personalizzare il telecomando	80
5. IMPOSTAZIONI AVANZATE	86
6. RISOLUZIONE DEI PROBLEMI	98
7. INFORMAZIONI SU NINA TIMER IO	99

Programmare la settimana

Creare la programmazione della settimana	50
Visualizzare la programmazione della settimana	51
Modificare la programmazione della settimana	52

Visualizzare la programmazione della settimana

Selezionare il menu Orologio facendo clic sull'icona corrispondente.

- > I giorni della settimana vengono visualizzati con al di sotto il nome della giornata tipo associata.

i Il trattino indica che non ci sono giornate tipo associate al giorno della settimana.



i Per visualizzare la programmazione di una giornata tipo, consultare [Visualizzare una giornata tipo, pagina 36](#).
Per accedere a tutte le funzioni di personalizzazione delle giornate tipo, consultare [Creare le giornate tipo, pagina 34](#).

INDICE

PAGINA DI BENVENUTO	2
1. SICUREZZA	3
2. TELECOMANDO NINA TIMER IO	5
3. USO DI NINA TIMER IO	16
Controllare un dispositivo	17
Funzione My	18
Funzione Natural Control	22
Avviare uno scenario	26
Funzione allarme	27
Funzione Orologio	29
Creare le giornate tipo	34
Programmare la settimana	50
Consultare le operazioni programmate	53
4. PERSONALIZZARE NINA TIMER IO	60
Personalizzare i dispositivi	60
Personalizzare i gruppi	64
Personalizzare gli scenari	70
Impostare i parametri dell'orologio	75
Personalizzare il telecomando	80
5. IMPOSTAZIONI AVANZATE	86
6. RISOLUZIONE DEI PROBLEMI	98
7. INFORMAZIONI SU NINA TIMER IO	99

Programmare la settimana

Creare la programmazione della settimana	50
Visualizzare la programmazione della settimana	51
Modificare la programmazione della settimana	52

Modificare la programmazione della settimana

1. Selezionare il menu Orologio facendo clic sull'icona corrispondente.

- > I giorni della settimana vengono visualizzati con al di sotto il nome della giornata tipo associata.

i Il trattino indica che non ci sono giornate tipo associate al giorno della settimana.

2. Selezionare la nuova giornata tipo da associare a ogni giorno della settimana da modificare.

i Tutte le giornate tipo sono disponibili utilizzando i pulsanti di navigazione o il passaggio del dito.

3. Fare clic su OK per confermare la programmazione.

- > I giorni della settimana vengono visualizzati con al di sotto il nome della giornata tipo associata.

i Per visualizzare la programmazione di una giornata tipo, consultare [Visualizzare una giornata tipo, pagina 36](#).

Per accedere a tutte le funzioni di personalizzazione delle giornate tipo, consultare [Creare le giornate tipo, pagina 34](#).

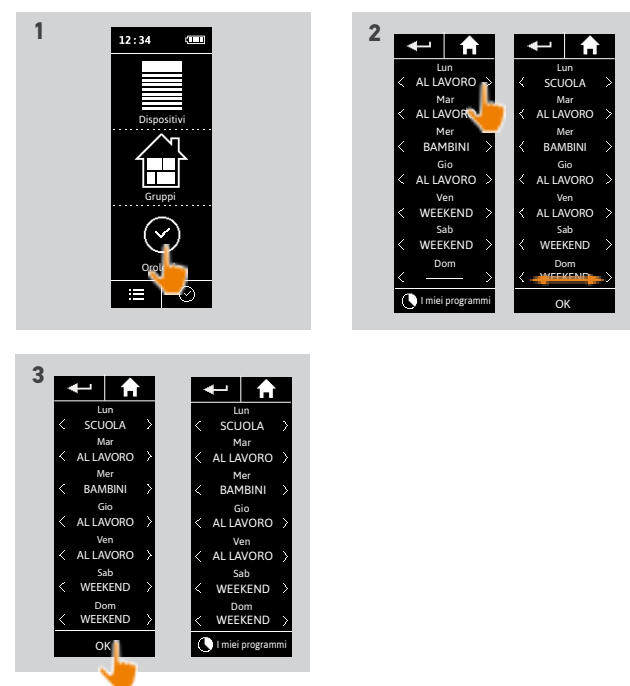

INDICE

PAGINA DI BENVENUTO	2
1. SICUREZZA	3
2. TELECOMANDO NINA TIMER IO	5
3. USO DI NINA TIMER IO	16
Controllare un dispositivo	17
Funzione My	18
Funzione Natural Control	22
Avviare uno scenario	26
Funzione allarme	27
Funzione Orologio	29
Creare le giornate tipo	34
Programmazione la settimana	50
Consultare le operazioni programmate	53
4. PERSONALIZZARE NINA TIMER IO	60
Personalizzare i dispositivi	60
Personalizzare i gruppi	64
Personalizzare gli scenari	70
Impostare i parametri dell'orologio	75
Personalizzare il telecomando	80
5. IMPOSTAZIONI AVANZATE	86
6. RISOLUZIONE DEI PROBLEMI	98
7. INFORMAZIONI SU NINA TIMER IO	99

Consultare le operazioni programmate



Visualizzare la schermata di consultazione	53
Consultare le operazioni automatiche della settimana	55
Consultare un'operazione programmata in dettaglio	56
Disattivare un'operazione programmata	58
Avviare immediatamente un'operazione programmata	59

Visualizzare la schermata di consultazione

Lasciare Nina Timer io sulla sua base e toccare il display o rimuovere Nina Timer io dalla base e metterlo in posizione orizzontale.

- > Sul display vengono visualizzate la programmazione della giornata in corso, **Oggi** e l'ora corrente.

Diverse possibilità:

- Per il giorno in corso non è programmata nessuna operazione (A):
 - > Al centro della "linea del tempo" viene visualizzato nell'orario di mezzogiorno solo il riquadro **Nessuna azione per la giornata in corso**.
- Sono state programmate delle operazioni (B):
 - > Le operazioni programmate vengono visualizzate in piccoli riquadri posizionati nell'ordine cronologico sulla "linea del tempo".
 - > Se diverse operazioni sono molto ravvicinate, tra 15 e 30 min. di intervallo, i riquadri si sovrappongono: . E quando hanno meno di 15 min. di intervallo, sono raggruppate in un unico piccolo riquadro: .
 - > L'operazione programmata successiva viene visualizzata in un riquadro più grande, al centro del display e posizionata sulla "linea del tempo".
 - > Se tutte le operazioni programmate per il giorno in corso si sono già svolte, non ci sono riquadri visualizzati e il display è centrato sull'ora corrente.



Questa schermata permette di consultare le operazioni automatiche successive previste, fino ai 6 giorni successivi. Permette anche di consultare le operazioni passate del giorno stesso e di quello precedente.

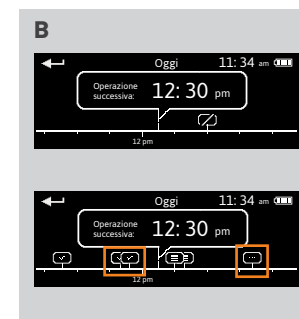
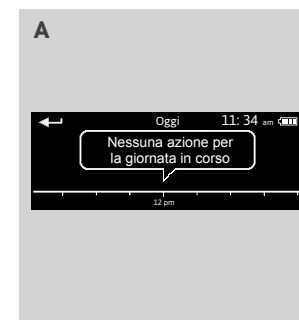

INDICE

PAGINA DI BENVENUTO	2
1. SICUREZZA	3
2. TELECOMANDO NINA TIMER IO	5
3. USO DI NINA TIMER IO	16
Controllare un dispositivo	17
Funzione My	18
Funzione Natural Control	22
Avviare uno scenario	26
Funzione allarme	27
Funzione Orologio	29
Creare le giornate tipo	34
Programmare la settimana	50
Consultare le operazioni programmate	53
4. PERSONALIZZARE NINA TIMER IO	60
Personalizzare i dispositivi	60
Personalizzare i gruppi	64
Personalizzare gli scenari	70
Impostare i parametri dell'orologio	75
Personalizzare il telecomando	80
5. IMPOSTAZIONI AVANZATE	86
6. RISOLUZIONE DEI PROBLEMI	98
7. INFORMAZIONI SU NINA TIMER IO	99









Consultare le operazioni programmate

Visualizzare la schermata di consultazione	53
Consultare le operazioni automatiche della settimana	55
Consultare un'operazione programmata in dettaglio	56
Disattivare un'operazione programmata	58
Avviare immediatamente un'operazione programmata	59

Visualizzare la schermata di consultazione

...

Stato delle operazioni visualizzate nei riquadri piccoli:

	Programmata
	Conclusa
	Fallita
	Off/non attivata
	Eseguita con Eseguire subito
	Ravvicinate (tra 15 e 30 min. di intervallo)
	Raggruppate (meno di 15 min. di intervallo)
	Raggruppate ed eseguite con Eseguire subito



Il display passa automaticamente in modalità stand-by dopo 10 secondi senza movimenti.



Quando il livello della batteria è basso, viene visualizzato un messaggio di avviso che consiglia di posizionare Nina Timer io sulla sua base.

INDICE

PAGINA DI BENVENUTO	2
1. SICUREZZA	3
2. TELECOMANDO NINA TIMER IO	5
3. USO DI NINA TIMER IO	16
Controllare un dispositivo	17
Funzione My	18
Funzione Natural Control	22
Avviare uno scenario	26
Funzione allarme	27
Funzione Orologio	29
Creare le giornate tipo	34
Programmare la settimana	50
Consultare le operazioni programmate	53
4. PERSONALIZZARE NINA TIMER IO	60
Personalizzare i dispositivi	60
Personalizzare i gruppi	64
Personalizzare gli scenari	70
Impostare i parametri dell'orologio	75
Personalizzare il telecomando	80
5. IMPOSTAZIONI AVANZATE	86
6. RISOLUZIONE DEI PROBLEMI	98
7. INFORMAZIONI SU NINA TIMER IO	99

Consultare le operazioni programmate

Visualizzare la schermata di consultazione	53
Consultare le operazioni automatiche della settimana	55
Consultare un'operazione programmata in dettaglio	56
Disattivare un'operazione programmata	58
Avviare immediatamente un'operazione programmata	59

Consultare le operazioni automatiche della settimana

1. Visualizzare la schermata di consultazione.

- > Sul display vengono visualizzate la programmazione della giornata in corso, **Oggi** e l'ora corrente.

i Un riquadro **operazioni in corso...** sostituisce il riquadro durante l'esecuzione di un'operazione, un pulsante **STOP** nel riquadro permette di interrompere l'operazione.

2. Scorrere le operazioni programmate e i giorni, verso sinistra o destra, con il passaggio del dito o fare clic direttamente sui piccoli riquadri per consultare le altre operazioni programmate per la settimana.

- > L'operazione selezionata viene visualizzata nel riquadro centrale, il giorno consultato e l'ora corrente sono indicati.

i Un riquadro **Nessuna azione per la giornata in corso** indica che per il giorno in questione non è stata programmata nessuna operazione.

Premere la freccia **Indietro** per visualizzare la prima operazione del giorno consultato.

i Quando la prima operazione viene visualizzata, premere la freccia **Indietro** per visualizzare la prima operazione del giorno precedente. Sulla schermata **Ieri**, quando la prima operazione viene visualizzata, premere la freccia **Indietro** permette di tornare al display in modalità stand-by.

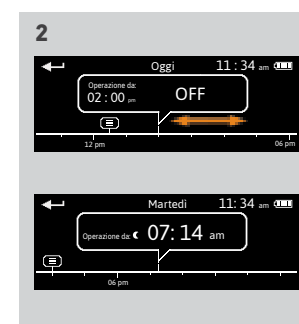
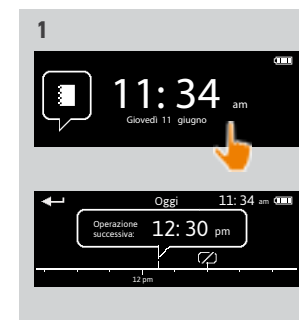

INDICE

PAGINA DI BENVENUTO 2

1. SICUREZZA 3

2. TELECOMANDO NINA TIMER IO 5

3. USO DI NINA TIMER IO 16

Controllare un dispositivo 17

Funzione My 18

Funzione Natural Control 22

Avviare uno scenario 26

Funzione allarme 27

Funzione Orologio 29

Creare le giornate tipo 34

Programmare la settimana 50

Consultare le operazioni programmate 53

4. PERSONALIZZARE NINA TIMER IO 60

Personalizzare i dispositivi 60

Personalizzare i gruppi 64

Personalizzare gli scenari 70

Impostare i parametri dell'orologio 75

Personalizzare il telecomando 80

5. IMPOSTAZIONI AVANZATE 86

6. RISOLUZIONE DEI PROBLEMI 98

7. INFORMAZIONI SU NINA TIMER IO 99

Consultare le operazioni programmate

Visualizzare la schermata di consultazione	53
Consultare le operazioni automatiche della settimana	55
Consultare un'operazione programmata in dettaglio	56
Disattivare un'operazione programmata	58
Avviare immediatamente un'operazione programmata	59

Consultare un'operazione programmata in dettaglio (1/2)

1. Visualizzare la schermata di consultazione.
2. Fare clic sul piccolo riquadro dell'operazione per visualizzarla nel riquadro centrale.

3. Fare clic sul riquadro centrale per visualizzare i dettagli:

- > Ora dell'operazione
- > Elenco degli scenari di questa operazione
- > **Conclusa** (visualizzato quando l'operazione è stata realizzata con successo)

- > **Operazioni non eseguite** (visualizzato se l'operazione è stata disattivata prima dell'attivazione, o interrotta manualmente durante l'esecuzione o se la programmazione è cambiata durante la giornata).

- > Il pulsante **ON/OFF** (visualizzato se l'operazione non è ancora stata avviata e solamente in modalità Orologio ON tutti i giorni o in modalità Orologio OFF oggi tutti i giorni tranne il giorno corrente).

- > Il pulsante **Eseguire subito** (visualizzato se l'operazione non è ancora stata avviata).

4. Fare clic sulla croce per tornare alla visualizzazione della giornata consultata.



Per utilizzare il pulsante **ON/OFF**, consultare [Disattivare un'operazione programmata, pagina 58](#).

Per utilizzare il pulsante **Eseguire subito**, consultare [Avviare immediatamente un'operazione programmata, pagina 59](#).

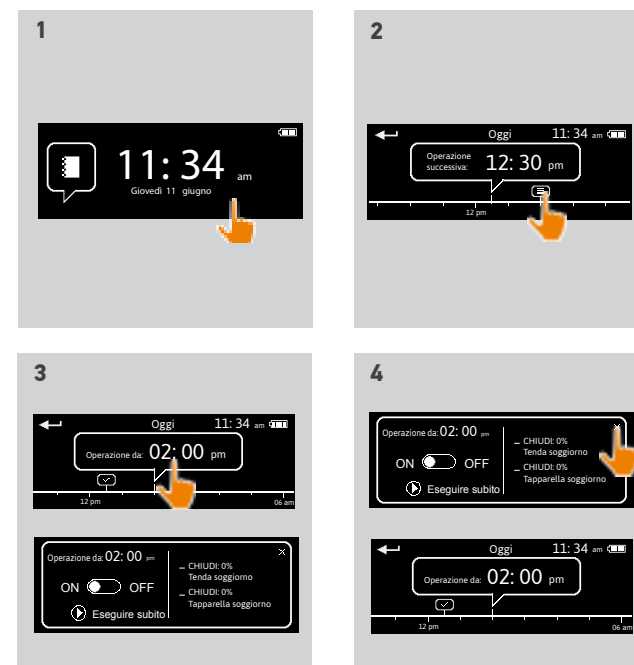

INDICE

PAGINA DI BENVENUTO	2
1. SICUREZZA	3
2. TELECOMANDO NINA TIMER IO	5
3. USO DI NINA TIMER IO	16
Controllare un dispositivo	17
Funzione My	18
Funzione Natural Control	22
Avviare uno scenario	26
Funzione allarme	27
Funzione Orologio	29
Creare le giornate tipo	34
Programmare la settimana	50
Consultare le operazioni programmate	53
4. PERSONALIZZARE NINA TIMER IO	60
Personalizzare i dispositivi	60
Personalizzare i gruppi	64
Personalizzare gli scenari	70
Impostare i parametri dell'orologio	75
Personalizzare il telecomando	80
5. IMPOSTAZIONI AVANZATE	86
6. RISOLUZIONE DEI PROBLEMI	98
7. INFORMAZIONI SU NINA TIMER IO	99

Consultare le operazioni programmate

Visualizzare la schermata di consultazione	53
Consultare le operazioni automatiche della settimana	55
Consultare un'operazione programmata in dettaglio	56
Disattivare un'operazione programmata	58
Avviare immediatamente un'operazione programmata	59

Consultare un'operazione programmata in dettaglio (2/2)

...

*Caso particolare delle operazioni con lo stato **Fallita***

Queste operazioni non realizzate a causa di un problema visualizzano:

- > Ora dell'operazione
- > **Fallita**
- > Elenco degli scenari di questa operazione
- > Il pulsante **Riavvia**: permette di riavviare l'operazione.

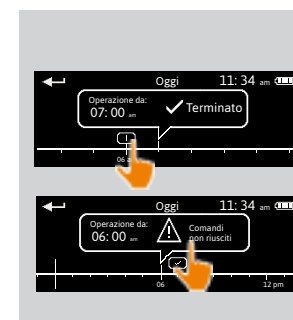

INDICE

PAGINA DI BENVENUTO	2
1. SICUREZZA	3
2. TELECOMANDO NINA TIMER IO	5
3. USO DI NINA TIMER IO	16
Controllare un dispositivo	17
Funzione My	18
Funzione Natural Control	22
Avviare uno scenario	26
Funzione allarme	27
Funzione Orologio	29
Creare le giornate tipo	34
Programmare la settimana	50
Consultare le operazioni programmate	53
4. PERSONALIZZARE NINA TIMER IO	60
Personalizzare i dispositivi	60
Personalizzare i gruppi	64
Personalizzare gli scenari	70
Impostare i parametri dell'orologio	75
Personalizzare il telecomando	80
5. IMPOSTAZIONI AVANZATE	86
6. RISOLUZIONE DEI PROBLEMI	98
7. INFORMAZIONI SU NINA TIMER IO	99

Consultare le operazioni programmate

Visualizzare la schermata di consultazione	53
Consultare le operazioni automatiche della settimana	55
Consultare un'operazione programmata in dettaglio	56
Disattivare un'operazione programmata	58
Avviare immediatamente un'operazione programmata	59

Disattivare un'operazione programmata

Questa procedura è disponibile esclusivamente in modalità Orologio ON e Simulazione di presenza (per tutti i giorni consultabili), e in modalità Orologio OFF oggi (per i giorni consultabili tranne il giorno in corso).

1. Visualizzare la schermata di consultazione.
2. Fare clic sul piccolo riquadro dell'operazione per visualizzarla nel riquadro centrale.
3. Fare clic sul riquadro centrale per visualizzare i dettagli:
 - > Il pulsante è su ON.
4. Trascinare il pulsante su OFF per disattivare questa operazione.
 - > Un messaggio richiede di confermare la disattivazione di questa operazione.
5. Fare clic su OK per confermare.
 - > Il pulsante è su OFF.
6. Fare clic sulla croce per tornare alla visualizzazione della giornata consultata.
 - > Il riquadro centrale indica: OFF per questa operazione che è disattivata.



Prima del suo orario di attivazione, questa operazione può essere riattivata. Seguire la stessa procedura trascinando il pulsante in posizione ON.

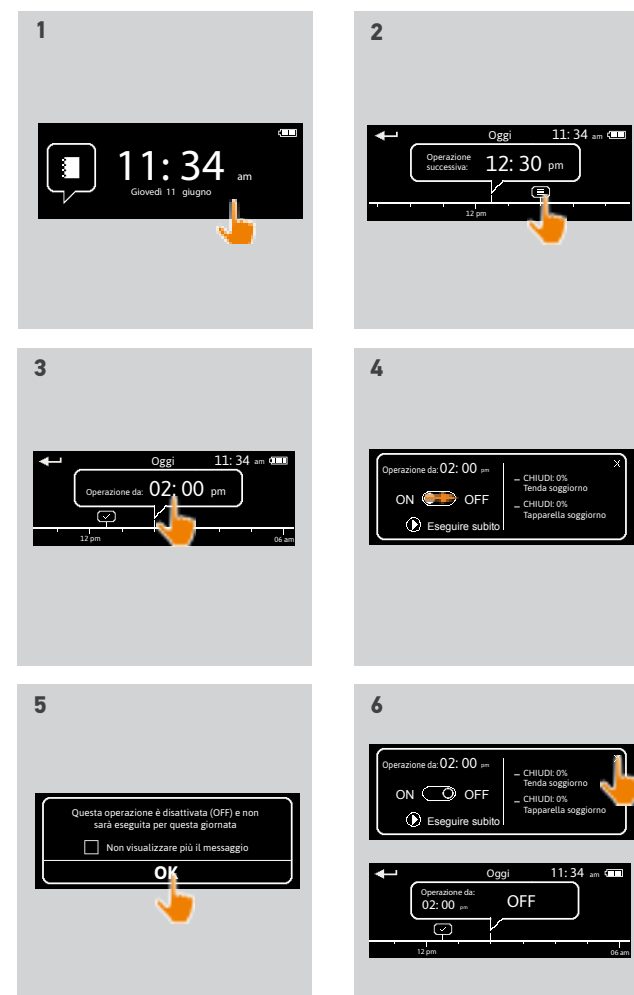

INDICE

PAGINA DI BENVENUTO 2

1. SICUREZZA 3

2. TELECOMANDO NINA TIMER IO 5

3. USO DI NINA TIMER IO 16

Controllare un dispositivo 17

Funzione My 18

Funzione Natural Control 22

Avviare uno scenario 26

Funzione allarme 27

Funzione Orologio 29

Creare le giornate tipo 34

Programmare la settimana 50

Consultare le operazioni programmate 53

4. PERSONALIZZARE NINA TIMER IO 60

Personalizzare i dispositivi 60

Personalizzare i gruppi 64

Personalizzare gli scenari 70

Impostare i parametri dell'orologio 75

Personalizzare il telecomando 80

5. IMPOSTAZIONI AVANZATE 86

6. RISOLUZIONE DEI PROBLEMI 98

7. INFORMAZIONI SU NINA TIMER IO 99

Consultare le operazioni programmate

Visualizzare la schermata di consultazione	53
Consultare le operazioni automatiche della settimana	55
Consultare un'operazione programmata in dettaglio	56
Disattivare un'operazione programmata	58
Avviare immediatamente un'operazione programmata	59

Avviare immediatamente un'operazione programmata

Questa procedura permette di avviare immediatamente un'operazione che era programmata per la settimana o il giorno in corso e che non è ancora stata eseguita.

1. Visualizzare la schermata di consultazione.
2. Fare clic sul piccolo riquadro dell'operazione per visualizzarla nel riquadro centrale.
3. Fare clic sul riquadro centrale per visualizzare i dettagli:
4. Fare clic sul pulsante **Eseguire subito** per avviare questa operazione.

> Il riquadro **Operazioni in corso...** sostituisce il riquadro precedente durante l'esecuzione dell'operazione.

> Un pulsante **STOP** nel riquadro permette di interrompere l'operazione.

> Sulla linea del tempo, in corrispondenza dell'ora di attivazione, appare un piccolo riquadro **Eseguita con Eseguire subito**.

5. Fare clic su di esso per consultare l'operazione.

> (A) Se l'operazione è eseguita con successo, viene visualizzato un riquadro **Terminato**.

> (B) Se l'operazione non è eseguita a causa di un problema, viene visualizzato un riquadro **Comandi non riusciti**.

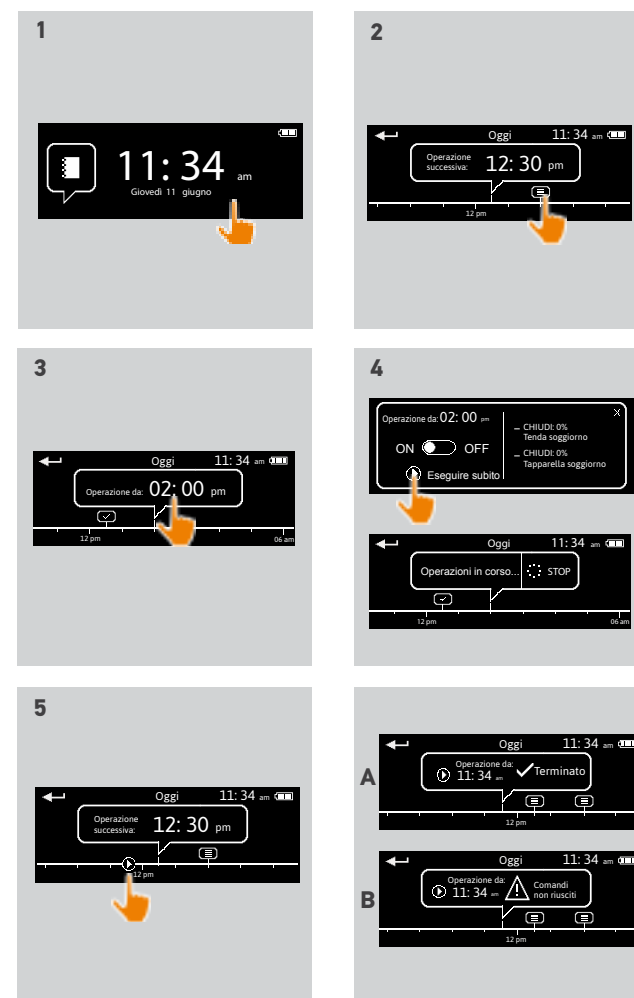

INDICE

PAGINA DI BENVENUTO	2
1. SICUREZZA	3
2. TELECOMANDO NINA TIMER IO	5
3. USO DI NINA TIMER IO	16
Controllare un dispositivo	17
Funzione My	18
Funzione Natural Control	22
Avviare uno scenario	26
Funzione allarme	27
Funzione Orologio	29
Creare le giornate tipo	34
Programmare la settimana	50
Consultare le operazioni programmate	53
4. PERSONALIZZARE NINA TIMER IO	60
Personalizzare i dispositivi	60
Personalizzare i gruppi	64
Personalizzare gli scenari	70
Impostare i parametri dell'orologio	75
Personalizzare il telecomando	80
5. IMPOSTAZIONI AVANZATE	86
6. RISOLUZIONE DEI PROBLEMI	98
7. INFORMAZIONI SU NINA TIMER IO	99

4. PERSONALIZZARE NINA TIMER IO

Personalizzare i dispositivi

Identificare un dispositivo	60
Rinominare un dispositivo	61
Aggiungere/eliminare un dispositivo all'interno di un gruppo	62
Organizzare l'elenco dei dispositivi	63

Identificare un dispositivo

La funzione Identificare consente di individuare un dispositivo all'interno dell'abitazione: il dispositivo corrispondente effettua un movimento avanti/indietro per poter essere facilmente individuato.

Selezionare il dispositivo nel menu Impostazioni e fare clic su Identificare per attivarlo. Una volta individuato il dispositivo, fare clic sul pulsante STOP per arrestarne il movimento:

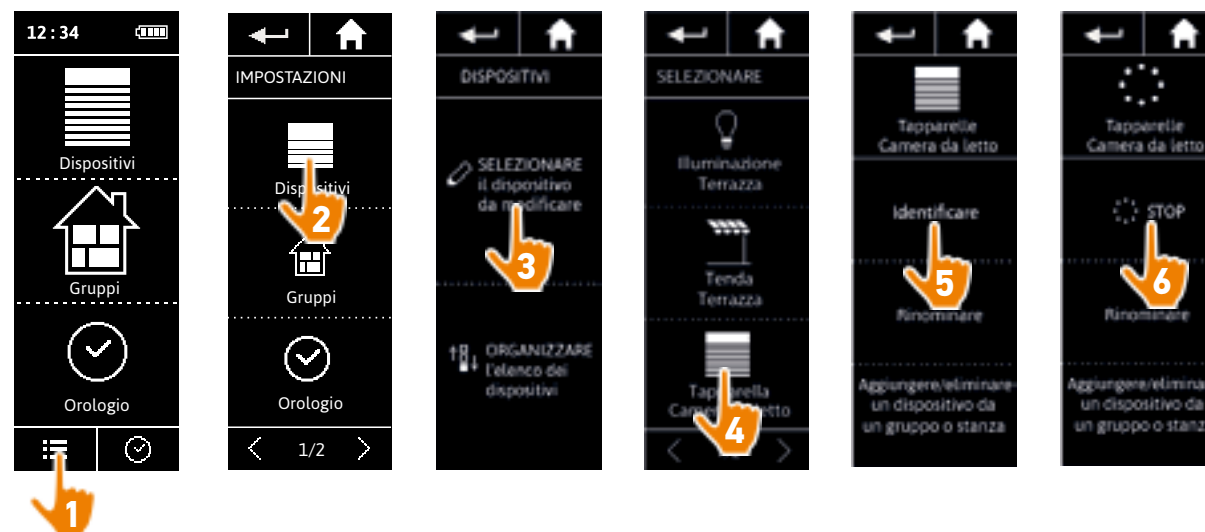

INDICE

PAGINA DI BENVENUTO	2
1. SICUREZZA	3
2. TELECOMANDO NINA TIMER IO	5
3. USO DI NINA TIMER IO	16
Controllare un dispositivo	17
Funzione My	18
Funzione Natural Control	22
Avviare uno scenario	26
Funzione allarme	27
Funzione Orologio	29
Creare le giornate tipo	34
Programmare la settimana	50
Consultare le operazioni programmate	53
4. PERSONALIZZARE NINA TIMER IO	60
Personalizzare i dispositivi	60
Personalizzare i gruppi	64
Personalizzare gli scenari	70
Impostare i parametri dell'orologio	75
Personalizzare il telecomando	80
5. IMPOSTAZIONI AVANZATE	86
6. RISOLUZIONE DEI PROBLEMI	98
7. INFORMAZIONI SU NINA TIMER IO	99

Personalizzare i dispositivi

Identificare un dispositivo	60
Rinominare un dispositivo	61
Aggiungere/eliminare un dispositivo all'interno di un gruppo	62
Organizzare l'elenco dei dispositivi	63

Rinominare un dispositivo

Selezionare il dispositivo corrispondente nel menu Impostazioni e rinominarlo utilizzando il tastierino:



INDICE

PAGINA DI BENVENUTO	2
1. SICUREZZA	3
2. TELECOMANDO NINA TIMER IO	5
3. USO DI NINA TIMER IO	16
Controllare un dispositivo	17
Funzione My	18
Funzione Natural Control	22
Avviare uno scenario	26
Funzione allarme	27
Funzione Orologio	29
Creare le giornate tipo	34
Programmare la settimana	50
Consultare le operazioni programmate	53
4. PERSONALIZZARE NINA TIMER IO	60
Personalizzare i dispositivi	60
Personalizzare i gruppi	64
Personalizzare gli scenari	70
Impostare i parametri dell'orologio	75
Personalizzare il telecomando	80
5. IMPOSTAZIONI AVANZATE	86
6. RISOLUZIONE DEI PROBLEMI	98
7. INFORMAZIONI SU NINA TIMER IO	99



Personalizzare i dispositivi

Identificare un dispositivo	60
Rinominare un dispositivo	61
Aggiungere/eliminare un dispositivo all'interno di un gruppo	62
Organizzare l'elenco dei dispositivi	63

Aggiungere/eliminare un dispositivo all'interno di un gruppo

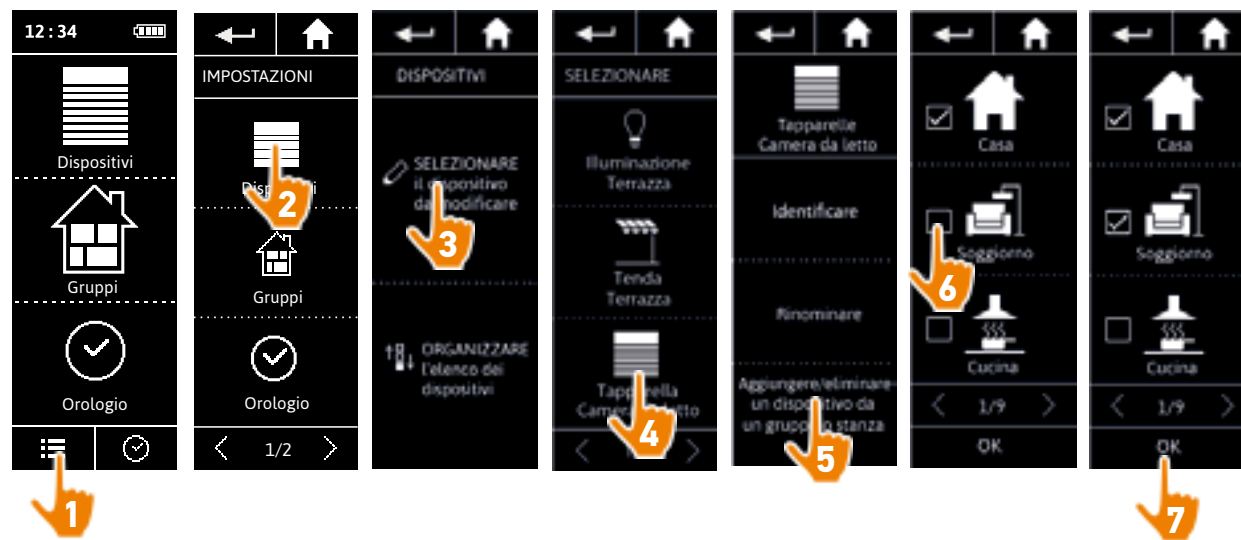
Selezionare il dispositivo corrispondente nel menu Impostazioni e selezionare/deselezionare le caselle dei gruppi correlati:



-  I gruppi contenenti il dispositivo selezionato presentano già il segno di spunta quando si accede all'elenco dei gruppi.
-  È possibile selezionare uno o più gruppi per il medesimo dispositivo selezionando una o più caselle.
-  Se tutti i dispositivi di un gruppo vengono eliminati, anche il gruppo stesso verrà eliminato.

INDICE

PAGINA DI BENVENUTO	2
1. SICUREZZA	3
2. TELECOMANDO NINA TIMER IO	5
3. USO DI NINA TIMER IO	16
Controllare un dispositivo	17
Funzione My	18
Funzione Natural Control	22
Avviare uno scenario	26
Funzione allarme	27
Funzione Orologio	29
Creare le giornate tipo	34
Programmare la settimana	50
Consultare le operazioni programmate	53
4. PERSONALIZZARE NINA TIMER IO	60
Personalizzare i dispositivi	60
Personalizzare i gruppi	64
Personalizzare gli scenari	70
Impostare i parametri dell'orologio	75
Personalizzare il telecomando	80
5. IMPOSTAZIONI AVANZATE	86
6. RISOLUZIONE DEI PROBLEMI	98
7. INFORMAZIONI SU NINA TIMER IO	99

Personalizzare i dispositivi

Identificare un dispositivo	60
Rinominare un dispositivo	61
Aggiungere/eliminare un dispositivo all'interno di un gruppo	62
Organizzare l'elenco dei dispositivi	63

Organizzare l'elenco dei dispositivi

Nel menu Impostazioni, selezionare i dispositivi e utilizzare le frecce su e giù per modificare la loro posizione in elenco:



> L'ordine dell'elenco è automaticamente salvato dopo un clic sulla freccia su o giù.

INDICE

PAGINA DI BENVENUTO	2
1. SICUREZZA	3
2. TELECOMANDO NINA TIMER IO	5
3. USO DI NINA TIMER IO	16
Controllare un dispositivo	17
Funzione My	18
Funzione Natural Control	22
Avviare uno scenario	26
Funzione allarme	27
Funzione Orologio	29
Creare le giornate tipo	34
Programmare la settimana	50
Consultare le operazioni programmate	53
4. PERSONALIZZARE NINA TIMER IO	60
Personalizzare i dispositivi	60
Personalizzare i gruppi	64
Personalizzare gli scenari	70
Impostare i parametri dell'orologio	75
Personalizzare il telecomando	80
5. IMPOSTAZIONI AVANZATE	86
6. RISOLUZIONE DEI PROBLEMI	98
7. INFORMAZIONI SU NINA TIMER IO	99

Personalizzare i gruppi

Modificare l'elenco dei dispositivi di un gruppo	64
Rinominare un gruppo	65
Modificare l'icona di un gruppo	66
Creare un nuovo gruppo	67
Eliminare un gruppo	68
Organizzare l'elenco dei gruppi	69

Modificare l'elenco dei dispositivi di un gruppo

Nel menu **Impostazioni**, selezionare il gruppo corrispondente e selezionare/deselezionare le caselle dei dispositivi correlati:

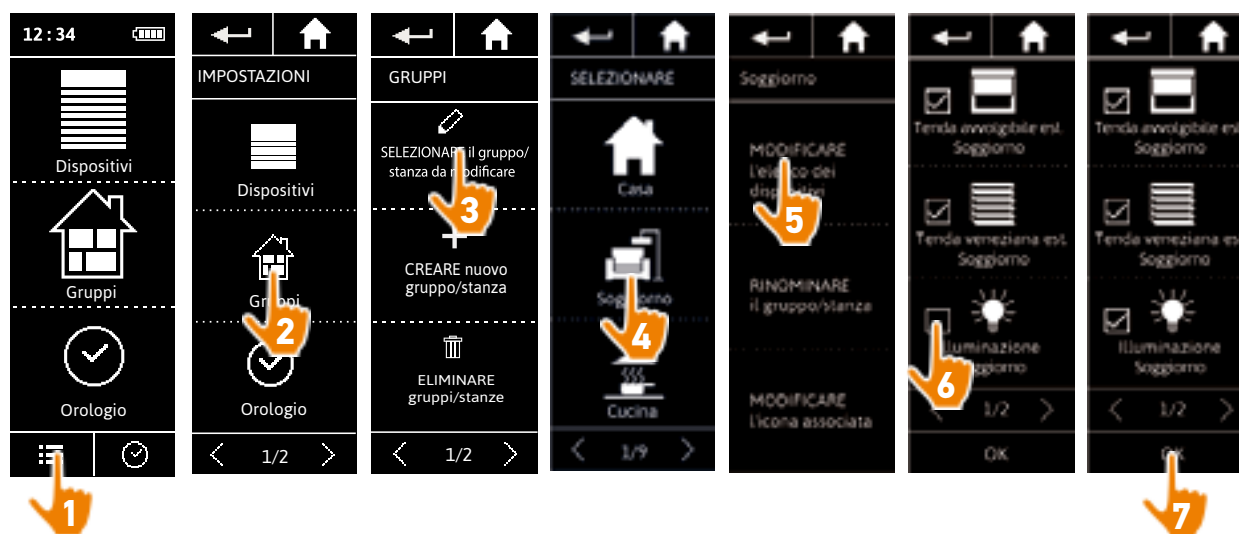

i Tutti i dispositivi già inclusi nel gruppo presentano il segno di spunta quando si accede all'elenco. Se tutti i dispositivi vengono deselezionati, il gruppo verrà eliminato.

INDICE

PAGINA DI BENVENUTO 2

1. SICUREZZA 3

2. TELECOMANDO NINA TIMER IO 5

3. USO DI NINA TIMER IO 16

Controllare un dispositivo 17

Funzione My 18

Funzione Natural Control 22

Avviare uno scenario 26

Funzione allarme 27

Funzione Orologio 29

Creare le giornate tipo 34

Programmare la settimana 50

Consultare le operazioni programmate 53

4. PERSONALIZZARE NINA TIMER IO 60

Personalizzare i dispositivi 60

Personalizzare i gruppi 64

Personalizzare gli scenari 70

Impostare i parametri dell'orologio 75

Personalizzare il telecomando 80

5. IMPOSTAZIONI AVANZATE 86

6. RISOLUZIONE DEI PROBLEMI 98

7. INFORMAZIONI SU NINA TIMER IO 99

Personalizzare i gruppi

Modificare l'elenco dei dispositivi di un gruppo	64
Rinominare un gruppo	65
Cambiare l'icona di un gruppo	66
Creare un nuovo gruppo	67
Eliminare un gruppo	68
Organizzare l'elenco dei gruppi	69

Rinominare un gruppo

Nel menu Impostazioni, selezionare il gruppo corrispondente e rinominarlo utilizzando il tastierino:

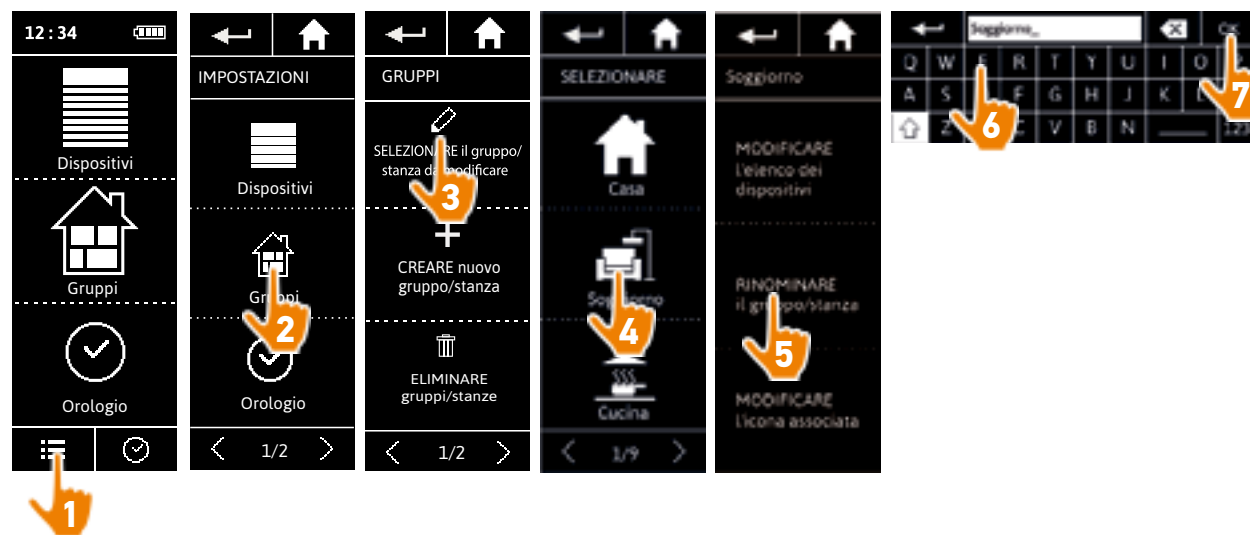

INDICE

PAGINA DI BENVENUTO	2
1. SICUREZZA	3
2. TELECOMANDO NINA TIMER IO	5
3. USO DI NINA TIMER IO	16
Controllare un dispositivo	17
Funzione My	18
Funzione Natural Control	22
Avviare uno scenario	26
Funzione allarme	27
Funzione Orologio	29
Creare le giornate tipo	34
Programmare la settimana	50
Consultare le operazioni programmate	53
4. PERSONALIZZARE NINA TIMER IO	60
Personalizzare i dispositivi	60
Personalizzare i gruppi	64
Personalizzare gli scenari	70
Impostare i parametri dell'orologio	75
Personalizzare il telecomando	80
5. IMPOSTAZIONI AVANZATE	86
6. RISOLUZIONE DEI PROBLEMI	98
7. INFORMAZIONI SU NINA TIMER IO	99

Personalizzare i gruppi

Modificare l'elenco dei dispositivi di un gruppo	64
Rinominare un gruppo	65
Cambiare l'icona di un gruppo	66
Creare un nuovo gruppo	67
Eliminare un gruppo	68
Organizzare l'elenco dei gruppi	69

Modificare l'icona di un gruppo

Nel menu Impostazioni, selezionare il gruppo corrispondente e sceglierne la nuova icona:

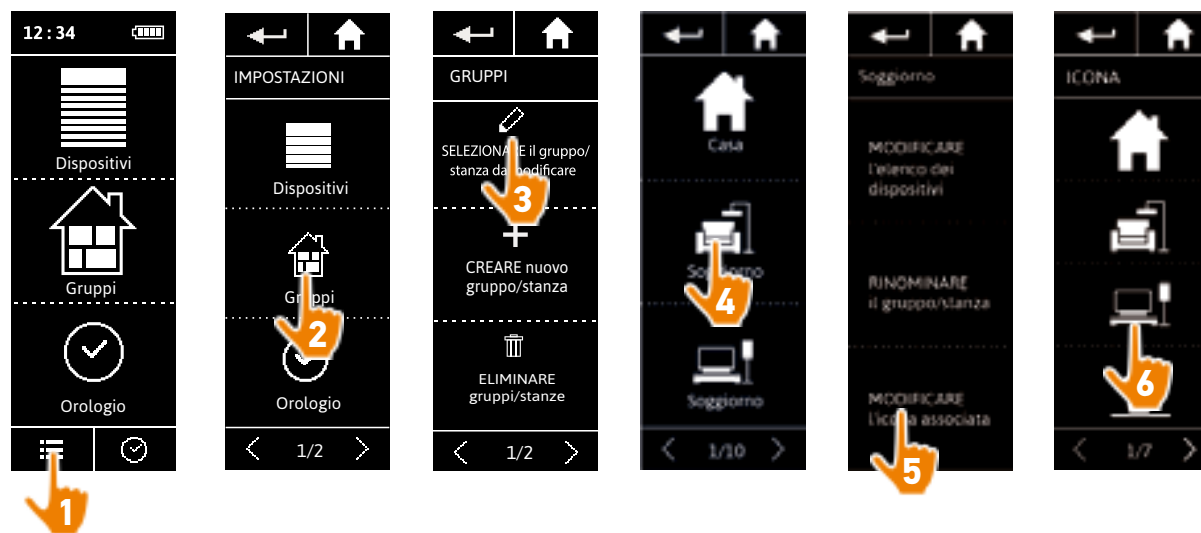

> La nuova icona viene salvata automaticamente quando selezionata.

INDICE

PAGINA DI BENVENUTO	2
1. SICUREZZA	3
2. TELECOMANDO NINA TIMER IO	5
3. USO DI NINA TIMER IO	16
Controllare un dispositivo	17
Funzione My	18
Funzione Natural Control	22
Avviare uno scenario	26
Funzione allarme	27
Funzione Orologio	29
Creare le giornate tipo	34
Programmare la settimana	50
Consultare le operazioni programmate	53
4. PERSONALIZZARE NINA TIMER IO	60
Personalizzare i dispositivi	60
Personalizzare i gruppi	64
Personalizzare gli scenari	70
Impostare i parametri dell'orologio	75
Personalizzare il telecomando	80
5. IMPOSTAZIONI AVANZATE	86
6. RISOLUZIONE DEI PROBLEMI	98
7. INFORMAZIONI SU NINA TIMER IO	99

Personalizzare i gruppi

Modificare l'elenco dei dispositivi di un gruppo	64
Rinominare un gruppo	65
Cambiare l'icona di un gruppo	66
Creare un nuovo gruppo	67
Eliminare un gruppo	68
Organizzare l'elenco dei gruppi	69

Creare un nuovo gruppo

Nel menu Impostazioni, definire l'icona e il nome del nuovo gruppo o della nuova stanza e selezionare i dispositivi associati:

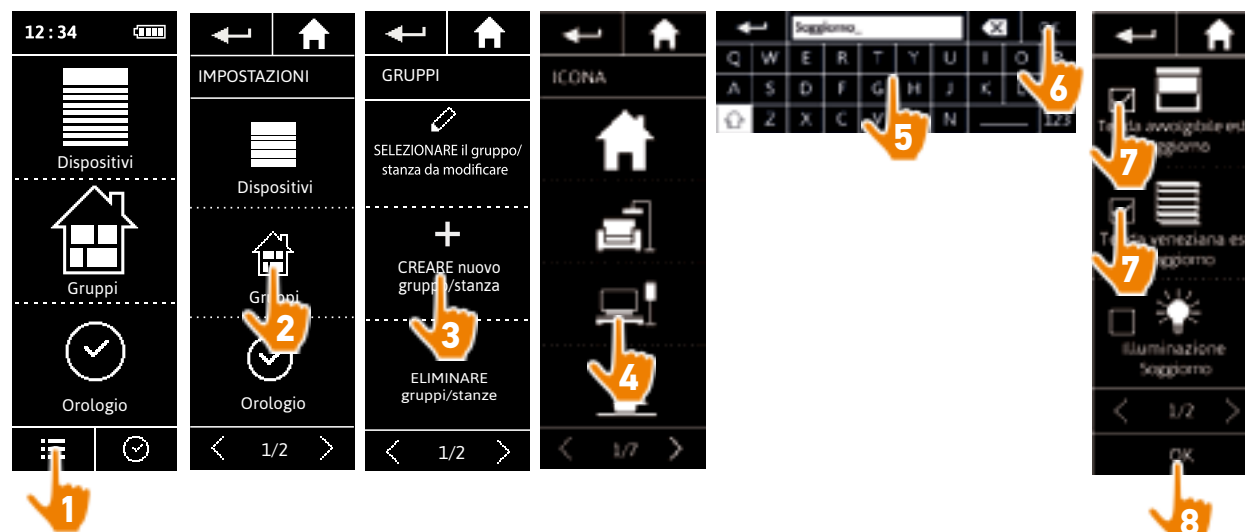

- > Il nuovo gruppo viene aggiunto alla fine dell'elenco dei gruppi.
- > Il nuovo gruppo viene creato automaticamente con scenari predefiniti.

 Per modificare, eliminare o aggiungere uno scenario, consultare [Personalizzare gli scenari, pagina 70](#).

INDICE

PAGINA DI BENVENUTO	2
1. SICUREZZA	3
2. TELECOMANDO NINA TIMER IO	5
3. USO DI NINA TIMER IO	16
Controllare un dispositivo	17
Funzione My	18
Funzione Natural Control	22
Avviare uno scenario	26
Funzione allarme	27
Funzione Orologio	29
Creare le giornate tipo	34
Programmare la settimana	50
Consultare le operazioni programmate	53
4. PERSONALIZZARE NINA TIMER IO	60
Personalizzare i dispositivi	60
Personalizzare i gruppi	64
Personalizzare gli scenari	70
Impostare i parametri dell'orologio	75
Personalizzare il telecomando	80
5. IMPOSTAZIONI AVANZATE	86
6. RISOLUZIONE DEI PROBLEMI	98
7. INFORMAZIONI SU NINA TIMER IO	99

Personalizzare i gruppi

Modificare l'elenco dei dispositivi di un gruppo	64
Rinominare un gruppo	65
Cambiare l'icona di un gruppo	66
Creare un nuovo gruppo	67
Eliminare un gruppo	68
Organizzare l'elenco dei gruppi	69

Eliminare un gruppo

Nel menu Impostazioni, selezionare il gruppo corrispondente ed eliminarlo:

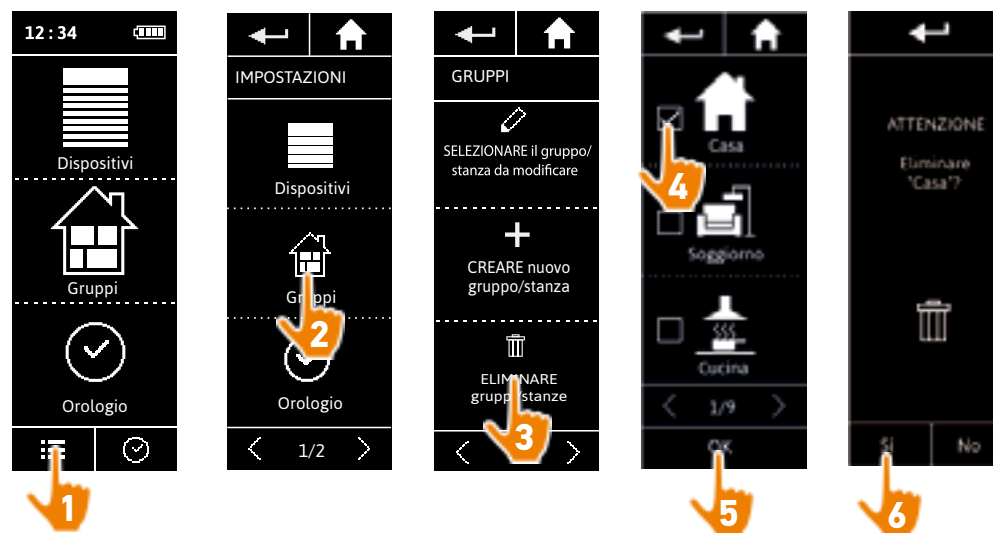

i È possibile eliminare diversi gruppi contemporaneamente selezionando diverse caselle al momento dell'accesso all'elenco dei gruppi.

INDICE

PAGINA DI BENVENUTO	2
1. SICUREZZA	3
2. TELECOMANDO NINA TIMER IO	5
3. USO DI NINA TIMER IO	16
Controllare un dispositivo	17
Funzione My	18
Funzione Natural Control	22
Avviare uno scenario	26
Funzione allarme	27
Funzione Orologio	29
Creare le giornate tipo	34
Programmare la settimana	50
Consultare le operazioni programmate	53
4. PERSONALIZZARE NINA TIMER IO	60
Personalizzare i dispositivi	60
Personalizzare i gruppi	64
Personalizzare gli scenari	70
Impostare i parametri dell'orologio	75
Personalizzare il telecomando	80
5. IMPOSTAZIONI AVANZATE	86
6. RISOLUZIONE DEI PROBLEMI	98
7. INFORMAZIONI SU NINA TIMER IO	99

Personalizzare i gruppi

Modificare l'elenco dei dispositivi di un gruppo	64
Rinominare un gruppo	65
Cambiare l'icona di un gruppo	66
Creare un nuovo gruppo	67
Eliminare un gruppo	68
Organizzare l'elenco dei gruppi	69

Organizzare l'elenco dei gruppi

Nel menu Impostazioni, selezionare i Gruppi, poi selezionare ORGANIZZARE l'elenco dei gruppi/stanze e utilizzare le frecce su e giù per modificare la loro posizione in elenco:

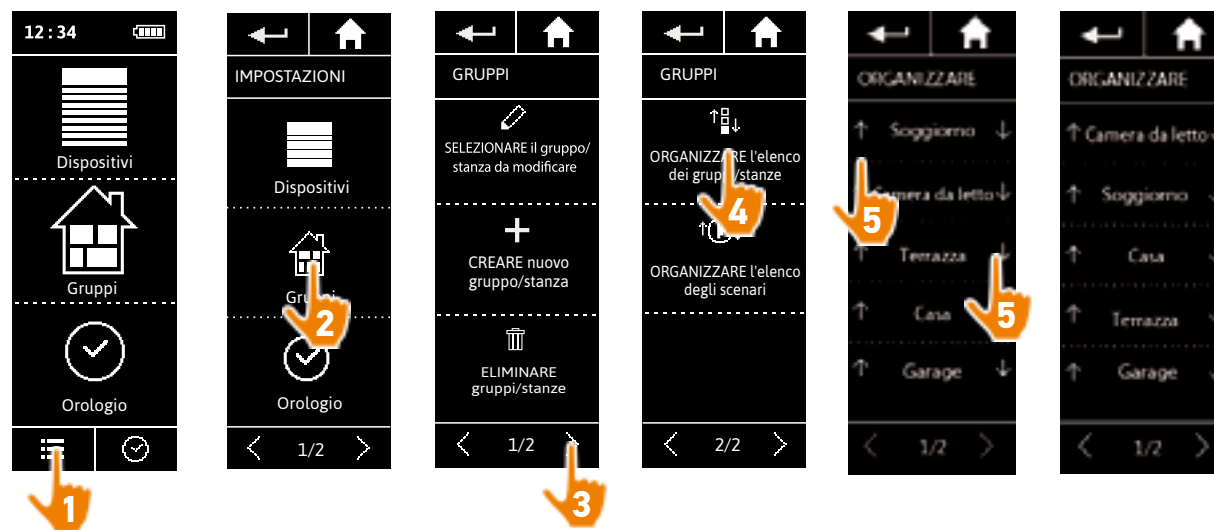

INDICE

PAGINA DI BENVENUTO	2
1. SICUREZZA	3
2. TELECOMANDO NINA TIMER IO	5
3. USO DI NINA TIMER IO	16
Controllare un dispositivo	17
Funzione My	18
Funzione Natural Control	22
Avviare uno scenario	26
Funzione allarme	27
Funzione Orologio	29
Creare le giornate tipo	34
Programmare la settimana	50
Consultare le operazioni programmate	53
4. PERSONALIZZARE NINA TIMER IO	60
Personalizzare i dispositivi	60
Personalizzare i gruppi	64
Personalizzare gli scenari	70
Impostare i parametri dell'orologio	75
Personalizzare il telecomando	80
5. IMPOSTAZIONI AVANZATE	86
6. RISOLUZIONE DEI PROBLEMI	98
7. INFORMAZIONI SU NINA TIMER IO	99

Personalizzare gli scenari

i Gli scenari predefiniti non possono essere rinominati o modificati. Possono solo essere eliminati.

Creare uno scenario	70
Rinominare uno scenario	71
Modificare uno scenario	72
Eliminare uno scenario	73
Organizzare l'elenco degli scenari	74

Creare uno scenario

Nel menu **Gruppi**, selezionare il gruppo che conterrà il nuovo scenario e selezionare **NUOVO** scenario alla fine dell'elenco degli scenari. Attribuire un nome al nuovo scenario, selezionare i dispositivi ad esso associati e configurarne l'operazione.

Nel nuovo scenario è possibile selezionare uno o più dispositivi spuntando diverse caselle nell'elenco dei dispositivi, una dopo l'altra. Dopo aver selezionato un dispositivo, impostare l'operazione associata collocando il dispositivo nella posizione desiderata.



> Le informazioni dello scenario vengono visualizzate al salvataggio del nuovo scenario facendo clic su OK (nome dello scenario, informazioni sull'operazione, dispositivi associati).

INDICE

PAGINA DI BENVENUTO	2
1. SICUREZZA	3
2. TELECOMANDO NINA TIMER IO	5
3. USO DI NINA TIMER IO	16
Controllare un dispositivo	17
Funzione My	18
Funzione Natural Control	22
Avviare uno scenario	26
Funzione allarme	27
Funzione Orologio	29
Creare le giornate tipo	34
Programmare la settimana	50
Consultare le operazioni programmate	53
4. PERSONALIZZARE NINA TIMER IO	60
Personalizzare i dispositivi	60
Personalizzare i gruppi	64
Personalizzare gli scenari	70
Impostare i parametri dell'orologio	75
Personalizzare il telecomando	80
5. IMPOSTAZIONI AVANZATE	86
6. RISOLUZIONE DEI PROBLEMI	98
7. INFORMAZIONI SU NINA TIMER IO	99

Personalizzare gli scenari

Creare uno scenario	70
Rinominare uno scenario	71
Modificare uno scenario	72
Eliminare uno scenario	73
Organizzare l'elenco degli scenari	74

Rinominare uno scenario

Nel menu **Gruppi**, selezionare il gruppo contenente lo scenario corrispondente, selezionare lo scenario e rinominarlo utilizzando il tastierino:



i Questa funzione non è consentita nel caso di scenari predefiniti. È possibile rinominare solamente gli scenari creati dall'utente.

INDICE

PAGINA DI BENVENUTO 2

1. SICUREZZA 3

2. TELECOMANDO NINA TIMER IO 5

3. USO DI NINA TIMER IO 16

Controllare un dispositivo 17

Funzione My 18

Funzione Natural Control 22

Avviare uno scenario 26

Funzione allarme 27

Funzione Orologio 29

Creare le giornate tipo 34

Programmare la settimana 50

Consultare le operazioni programmate 53

4. PERSONALIZZARE NINA TIMER IO 60

Personalizzare i dispositivi 60

Personalizzare i gruppi 64

Personalizzare gli scenari 70

Impostare i parametri dell'orologio 75

Personalizzare il telecomando 80

5. IMPOSTAZIONI AVANZATE 86

6. RISOLUZIONE DEI PROBLEMI 98

7. INFORMAZIONI SU NINA TIMER IO 99

Personalizzare gli scenari

Creare uno scenario	70
Rinominare uno scenario	71
Modificare uno scenario	72
Eliminare uno scenario	73
Organizzare l'elenco degli scenari	74

Modificare uno scenario

Nel menu **Gruppi**, selezionare il gruppo contenente lo scenario corrispondente e selezionare quest'ultimo per modificarlo: aggiungere o eliminare i dispositivi associati selezionando le relative caselle. Modificare il livello delle impostazioni dei dispositivi se necessario.



- > L'illuminazione della terrazza viene rimossa dallo scenario CHIUDI TUTTO.
- > Viene salvata la nuova posizione della tapparella della camera da letto nello scenario CHIUDI TUTTO.

i Questa funzione non è consentita nel caso di scenari predefiniti. È possibile modificare solamente gli scenari creati dall'utente.

INDICE

PAGINA DI BENVENUTO 2

1. SICUREZZA 3

2. TELECOMANDO NINA TIMER IO 5

3. USO DI NINA TIMER IO 16

Controllare un dispositivo 17

Funzione My 18

Funzione Natural Control 22

Avviare uno scenario 26

Funzione allarme 27

Funzione Orologio 29

Creare le giornate tipo 34

Programmare la settimana 50

Consultare le operazioni programmate 53

4. PERSONALIZZARE NINA TIMER IO 60

Personalizzare i dispositivi 60

Personalizzare i gruppi 64

Personalizzare gli scenari 70

Impostare i parametri dell'orologio 75

Personalizzare il telecomando 80

5. IMPOSTAZIONI AVANZATE 86

6. RISOLUZIONE DEI PROBLEMI 98

7. INFORMAZIONI SU NINA TIMER IO 99

Personalizzare gli scenari

Creare uno scenario	70
Rinominare uno scenario	71
Modificare uno scenario	72
Eliminare uno scenario	73
Organizzare l'elenco degli scenari	74

Eliminare uno scenario

Nel menu **Gruppi**, selezionare il gruppo contenente lo scenario corrispondente, selezionare lo scenario ed eliminarlo:



> Lo scenario CHIUDI TUTTO viene eliminato completamente, insieme a tutti i dispositivi e alle operazioni correlate.

i Per eliminare solo uno dei dispositivi presenti in uno scenario, consultare [Modificare uno scenario, pagina 72](#).

INDICE

PAGINA DI BENVENUTO	2
1. SICUREZZA	3
2. TELECOMANDO NINA TIMER IO	5
3. USO DI NINA TIMER IO	16
Controllare un dispositivo	17
Funzione My	18
Funzione Natural Control	22
Avviare uno scenario	26
Funzione allarme	27
Funzione Orologio	29
Creare le giornate tipo	34
Programmare la settimana	50
Consultare le operazioni programmate	53
4. PERSONALIZZARE NINA TIMER IO	60
Personalizzare i dispositivi	60
Personalizzare i gruppi	64
Personalizzare gli scenari	70
Impostare i parametri dell'orologio	75
Personalizzare il telecomando	80
5. IMPOSTAZIONI AVANZATE	86
6. RISOLUZIONE DEI PROBLEMI	98
7. INFORMAZIONI SU NINA TIMER IO	99

Personalizzare gli scenari

Creare uno scenario	70
Rinominare uno scenario	71
Modificare uno scenario	72
Eliminare uno scenario	73
Organizzare l'elenco degli scenari	74

Organizzare l'elenco degli scenari

Nel menu **Impostazioni**, selezionare **Gruppi**, quindi selezionare **Organizzare l'elenco degli scenari**. Selezionare il gruppo in cui gli scenari verranno riorganizzati e utilizzare le frecce su/giù per modificarne la posizione nell'elenco:

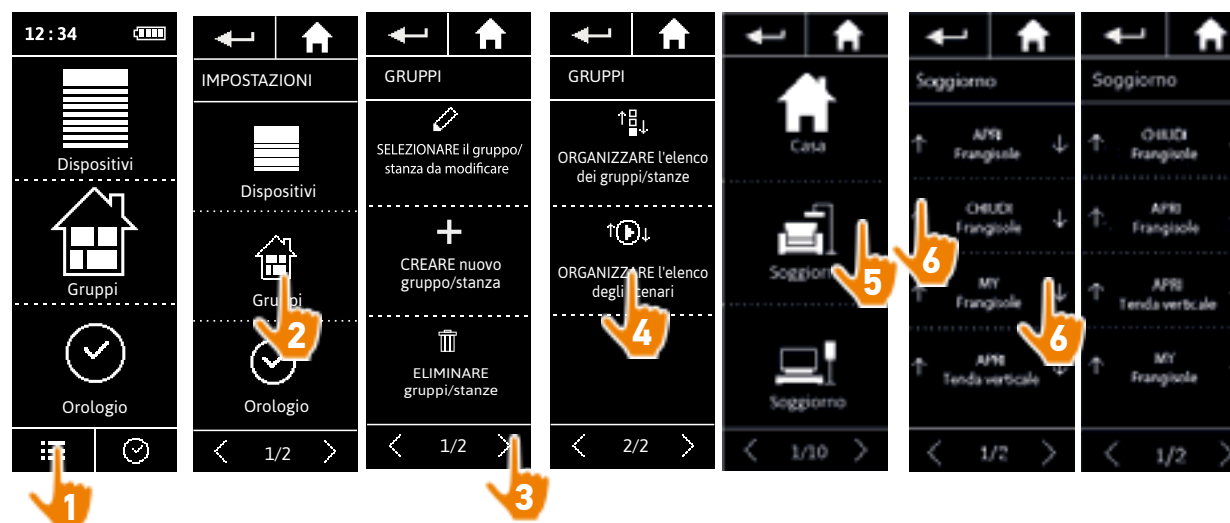

INDICE

PAGINA DI BENVENUTO	2
1. SICUREZZA	3
2. TELECOMANDO NINA TIMER IO	5
3. USO DI NINA TIMER IO	16
Controllare un dispositivo	17
Funzione My	18
Funzione Natural Control	22
Avviare uno scenario	26
Funzione allarme	27
Funzione Orologio	29
Creare le giornate tipo	34
Programmare la settimana	50
Consultare le operazioni programmate	53
4. PERSONALIZZARE NINA TIMER IO	60
Personalizzare i dispositivi	60
Personalizzare i gruppi	64
Personalizzare gli scenari	70
Impostare i parametri dell'orologio	75
Personalizzare il telecomando	80
5. IMPOSTAZIONI AVANZATE	86
6. RISOLUZIONE DEI PROBLEMI	98
7. INFORMAZIONI SU NINA TIMER IO	99

Impostare i parametri dell'orologio

Impostare la data	75
Impostare l'ora, il formato dell'ora, il cambio automatico dell'orario invernale/estivo	76
Impostare il crepuscolo	77
Impostare le notifiche delle operazioni successive	79

Impostare la data

Nel menu Impostazioni, selezionare Impostazioni dei parametri dell'orologio e scegliere MODIFICA data.

Utilizzare le frecce per impostare il giorno, il mese e l'anno:

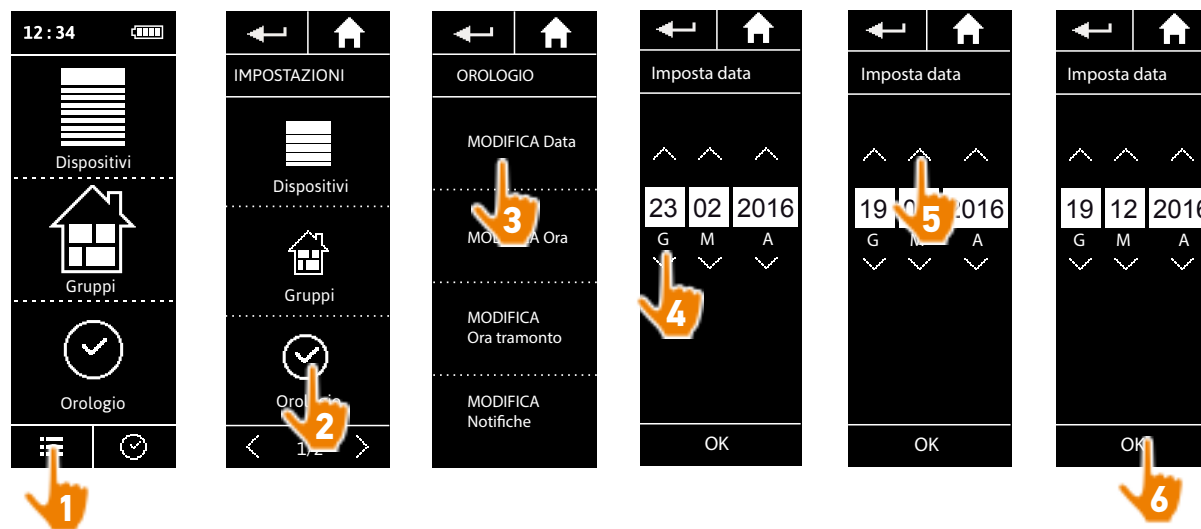

INDICE

PAGINA DI BENVENUTO 2

1. SICUREZZA 3

2. TELECOMANDO NINA TIMER IO 5

3. USO DI NINA TIMER IO 16

Controllare un dispositivo 17

Funzione My 18

Funzione Natural Control 22

Avviare uno scenario 26

Funzione allarme 27

Funzione Orologio 29

Creare le giornate tipo 34

Programmare la settimana 50

Consultare le operazioni programmate 53

4. PERSONALIZZARE NINA TIMER IO 60

Personalizzare i dispositivi 60

Personalizzare i gruppi 64

Personalizzare gli scenari 70

Impostare i parametri dell'orologio 75

Personalizzare il telecomando 80

5. IMPOSTAZIONI AVANZATE 86

6. RISOLUZIONE DEI PROBLEMI 98

7. INFORMAZIONI SU NINA TIMER IO 99

Impostare i parametri dell'orologio

Impostare la data	75
Impostare l'ora, il formato dell'ora, il cambio automatico dell'orario invernale/estivo	76
Impostare il crepuscolo	77
Impostare le notifiche delle operazioni successive	79

Impostare l'ora, il formato dell'ora, il cambio automatico dell'orario invernale/estivo

Nel menu Impostazioni, selezionare Impostazioni dei parametri dell'orologio e scegliere MODIFICA ora.

Selezionare il formato dell'ora desiderato e impostare l'ora per mezzo delle frecce.

Per impostazione predefinita, è attivato il cambio automatico dall'orario invernale a quello estivo. Per effettuare il cambio manualmente, selezionare la casella corrispondente:

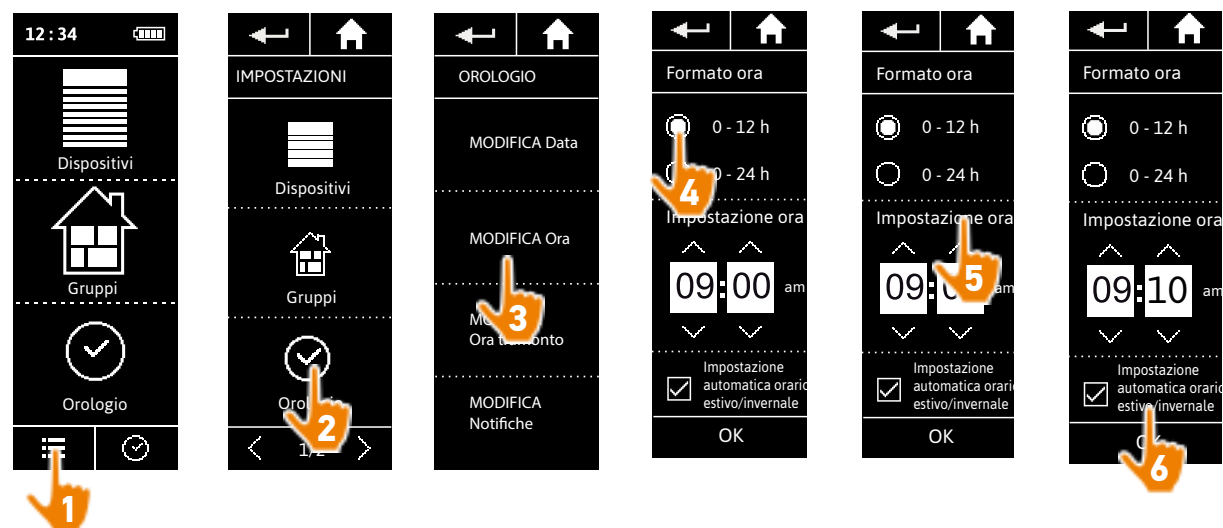

Il passaggio all'orario estivo avviene l'ultima domenica di marzo, mentre il passaggio all'orario invernale avviene l'ultima domenica di ottobre. Se la casella Impostazione automatica orario estivo/invernale è selezionata, il cambio avviene in automatico.

INDICE

PAGINA DI BENVENUTO	2
1. SICUREZZA	3
2. TELECOMANDO NINA TIMER IO	5
3. USO DI NINA TIMER IO	16
Controllare un dispositivo	17
Funzione My	18
Funzione Natural Control	22
Avviare uno scenario	26
Funzione allarme	27
Funzione Orologio	29
Creare le giornate tipo	34
Programmare la settimana	50
Consultare le operazioni programmate	53
4. PERSONALIZZARE NINA TIMER IO	60
Personalizzare i dispositivi	60
Personalizzare i gruppi	64
Personalizzare gli scenari	70
Impostare i parametri dell'orologio	75
Personalizzare il telecomando	80
5. IMPOSTAZIONI AVANZATE	86
6. RISOLUZIONE DEI PROBLEMI	98
7. INFORMAZIONI SU NINA TIMER IO	99

Impostare i parametri dell'orologio

Impostare la data	75
Impostare l'ora, il formato dell'ora, il cambio automatico dell'orario invernale/estivo	76
Impostare il crepuscolo	77
Impostare le notifiche delle operazioni successive	79

Impostare il crepuscolo (1/2)

In modalità Orologio ON e Simulazione di presenza, la funzione Crepuscolo consente di modificare l'ora di attivazione di un ordine in linea con l'ora del tramonto, che cambia in base alla data:

Tale funzione può essere impostata selezionando il nome della città più vicina o indicando gli orari del crepuscolo nelle date dei solstizi d'inverno e d'estate. L'orario del crepuscolo per tutti i giorni dell'anno viene calcolato automaticamente a partire da queste impostazioni.

Elenco delle città disponibili per la funzione Crepuscolo:

Francia	Chamonix	Polonia	Varsavia
Francia	Parigi	Spagna	Madrid
Francia	Marsiglia	Italia	Roma
Francia	Lione	Grecia	Atene
Francia	Brest	Portogallo	Lisbona
Francia	Bordeaux	Inghilterra	Londra
Germania	Monaco	Finlandia	Helsinki
Germania	Amburgo	Norvegia	Oslo
Germania	Francoforte	Svezia	Stoccolma
Germania	Stoccarda	Danimarca	Copenaghen
Germania	Berlino	Russia	Mosca
Austria	Vienna	Ungheria	Budapest
Belgio	Bruxelles	Repubblica Ceca	Praga
Svizzera	Berna	Romania	Bucarest
Paesi Bassi	Amsterdam	Serbia	Belgrado

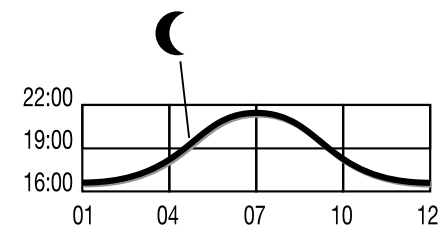

INDICE

PAGINA DI BENVENUTO	2
1. SICUREZZA	3
2. TELECOMANDO NINA TIMER IO	5
3. USO DI NINA TIMER IO	16
Controllare un dispositivo	17
Funzione My	18
Funzione Natural Control	22
Avviare uno scenario	26
Funzione allarme	27
Funzione Orologio	29
Creare le giornate tipo	34
Programmare la settimana	50
Consultare le operazioni programmate	53
4. PERSONALIZZARE NINA TIMER IO	60
Personalizzare i dispositivi	60
Personalizzare i gruppi	64
Personalizzare gli scenari	70
Impostare i parametri dell'orologio	75
Personalizzare il telecomando	80
5. IMPOSTAZIONI AVANZATE	86
6. RISOLUZIONE DEI PROBLEMI	98
7. INFORMAZIONI SU NINA TIMER IO	99

Impostare i parametri dell'orologio

Impostare la data	75
Impostare l'ora, il formato dell'ora, il cambio automatico dell'orario invernale/estivo	76
Impostare il crepuscolo	77
Impostare le notifiche delle operazioni successive	79

Impostare il crepuscolo (2/2)

...

Nel menu Impostazioni, selezionare Impostazioni dei parametri dell'orologio e scegliere MODIFICA ora tramonto. Selezionare a scelta:

- L'impostazione per città: selezionare la città più vicina.
- L'impostazione per ora dei solstizi: indicare l'orario del crepuscolo previsto per il solstizio d'estate (il 22 giugno) e per il solstizio d'inverno (il 22 dicembre).

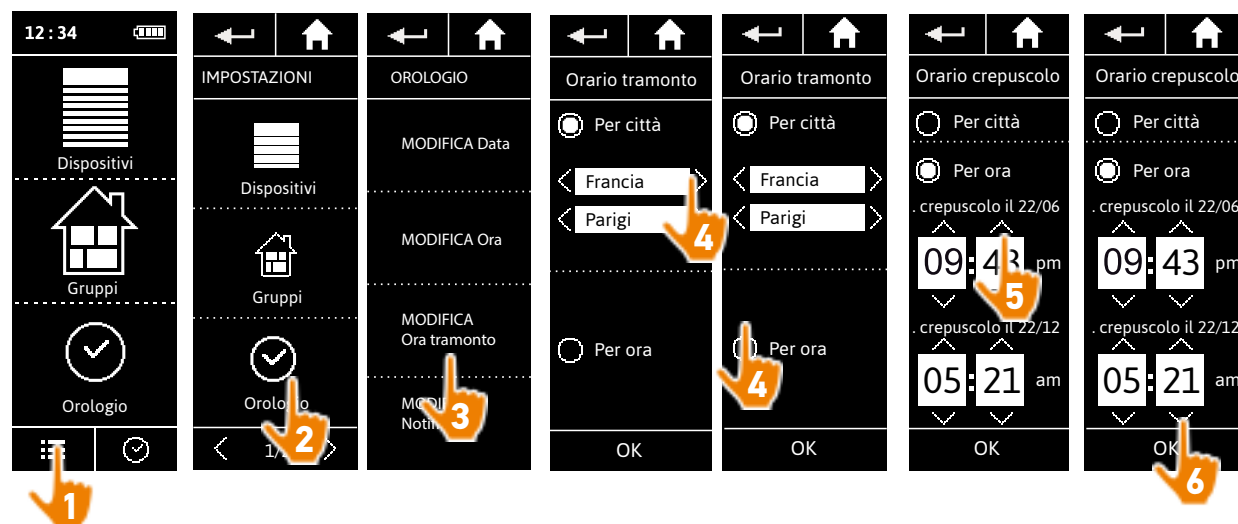

INDICE

PAGINA DI BENVENUTO	2
1. SICUREZZA	3
2. TELECOMANDO NINA TIMER IO	5
3. USO DI NINA TIMER IO	16
Controllare un dispositivo	17
Funzione My	18
Funzione Natural Control	22
Avviare uno scenario	26
Funzione allarme	27
Funzione Orologio	29
Creare le giornate tipo	34
Programmare la settimana	50
Consultare le operazioni programmate	53
4. PERSONALIZZARE NINA TIMER IO	60
Personalizzare i dispositivi	60
Personalizzare i gruppi	64
Personalizzare gli scenari	70
Impostare i parametri dell'orologio	75
Personalizzare il telecomando	80
5. IMPOSTAZIONI AVANZATE	86
6. RISOLUZIONE DEI PROBLEMI	98
7. INFORMAZIONI SU NINA TIMER IO	99

Impostare i parametri dell'orologio

Impostare la data	75
Impostare l'ora, il formato dell'ora, il cambio automatico dell'orario invernale/estivo	76
Impostare il crepuscolo	77
Impostare le notifiche delle operazioni successive	79

Impostare le notifiche delle operazioni successive

Quando su Nina Timer io appare la schermata di stand-by, in modalità Orologio ON o Simulazione di presenza, una notifica avverte che sta per essere avviata l'operazione successiva.

La retroilluminazione sulla schermata di stand-by lampeggia e 5 minuti prima dell'avvio dell'operazione viene emesso un segnale acustico per 5 secondi, riprodotto ogni 30 secondi. Quando il display lampeggia, è possibile interrompere la notifica premendo il riquadro. 10 secondi prima dell'avvio dell'operazione, sul display viene visualizzata la linea del tempo e il riquadro dell'operazione lampeggia.

La luce lampeggiante del display e il segnale acustico possono essere disattivati per tutte le operazioni successive.

Nel menu Impostazioni, selezionare Impostazioni dei parametri dell'orologio e scegliere MODIFICA notifiche.

Selezionare OFF per disattivare la funzione e ON per attivarla:

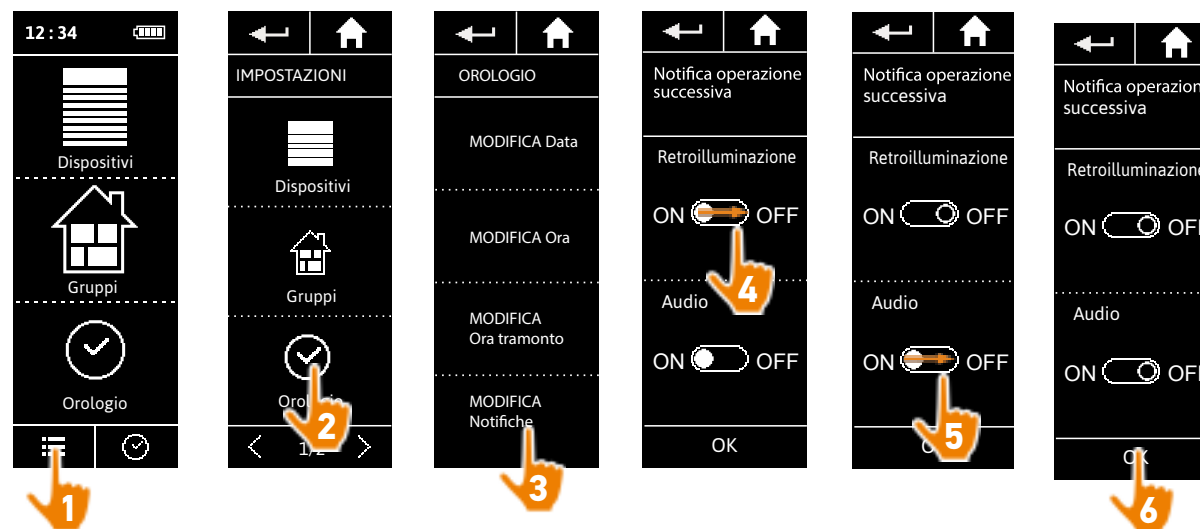

L'impostazione delle notifiche è indipendente dall'impostazione dell'intensità di illuminazione del display e dai suoni del telecomando; per maggiori dettagli, vedere [Personalizzare il telecomando, pagina 80](#).

INDICE

PAGINA DI BENVENUTO	2
1. SICUREZZA	3
2. TELECOMANDO NINA TIMER IO	5
3. USO DI NINA TIMER IO	16
Controllare un dispositivo	17
Funzione My	18
Funzione Natural Control	22
Avviare uno scenario	26
Funzione allarme	27
Funzione Orologio	29
Creare le giornate tipo	34
Programmare la settimana	50
Consultare le operazioni programmate	53
4. PERSONALIZZARE NINA TIMER IO	60
Personalizzare i dispositivi	60
Personalizzare i gruppi	64
Personalizzare gli scenari	70
Impostare i parametri dell'orologio	75
Personalizzare il telecomando	80
5. IMPOSTAZIONI AVANZATE	86
6. RISOLUZIONE DEI PROBLEMI	98
7. INFORMAZIONI SU NINA TIMER IO	99

Personalizzare il telecomando

Modificare la lingua	80
Modificare l'intensità dell'illuminazione del display	81
Gestire la modalità stand-by	82
Gestire lo stato del display quando Nina Timer io è sulla base	83
Gestire i suoni	84
Utilizzare la funzione inizializzazione	85

Modificare la lingua

Nel menu Impostazioni, selezionare Telecomando per accedere alle lingue e scegliere quella preferita:

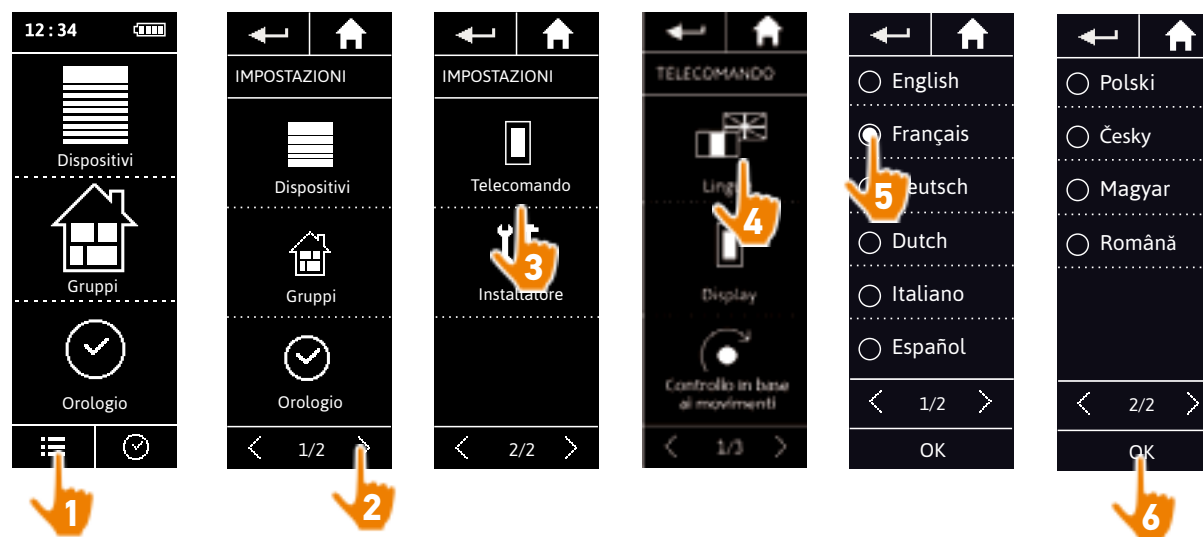

 Le lingue disponibili sono 10.

INDICE

PAGINA DI BENVENUTO	2
1. SICUREZZA	3
2. TELECOMANDO NINA TIMER IO	5
3. USO DI NINA TIMER IO	16
Controllare un dispositivo	17
Funzione My	18
Funzione Natural Control	22
Avviare uno scenario	26
Funzione allarme	27
Funzione Orologio	29
Creare le giornate tipo	34
Programmare la settimana	50
Consultare le operazioni programmate	53
4. PERSONALIZZARE NINA TIMER IO	60
Personalizzare i dispositivi	60
Personalizzare i gruppi	64
Personalizzare gli scenari	70
Impostare i parametri dell'orologio	75
Personalizzare il telecomando	80
5. IMPOSTAZIONI AVANZATE	86
6. RISOLUZIONE DEI PROBLEMI	98
7. INFORMAZIONI SU NINA TIMER IO	99

Personalizzare il telecomando

Modificare la lingua	80
Modificare l'intensità dell'illuminazione del display	81
Gestire la modalità stand-by	82
Gestire lo stato del display quando Nina Timer io è sulla base	83
Gestire i suoni	84
Utilizzare la funzione inizializzazione	85

Modificare l'intensità dell'illuminazione del display

Nel menu Impostazioni, selezionare Telecomando per accedere alle impostazioni del display. Selezionare l'icona Intensità e regolare la luminosità desiderata:

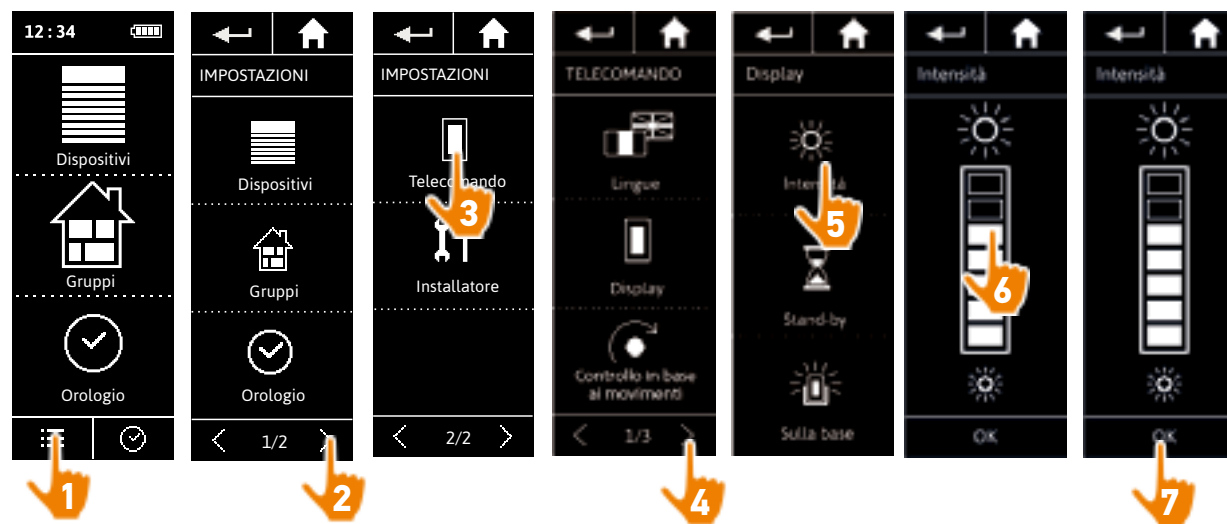

 Per scegliere la luminosità massima del display, fare clic su 
Per scegliere la luminosità minima del display, fare clic su 

 Quando la batteria di Nina Timer io è quasi scarica, l'intensità della retroilluminazione scende al 30%.

INDICE

PAGINA DI BENVENUTO 2

1. SICUREZZA 3

2. TELECOMANDO NINA TIMER IO 5

3. USO DI NINA TIMER IO 16

Controllare un dispositivo 17

Funzione My 18

Funzione Natural Control 22

Avviare uno scenario 26

Funzione allarme 27

Funzione Orologio 29

Creare le giornate tipo 34

Programmare la settimana 50

Consultare le operazioni programmate 53

4. PERSONALIZZARE NINA TIMER IO 60

Personalizzare i dispositivi 60

Personalizzare i gruppi 64

Personalizzare gli scenari 70

Impostare i parametri dell'orologio 75

Personalizzare il telecomando 80

5. IMPOSTAZIONI AVANZATE 86

6. RISOLUZIONE DEI PROBLEMI 98

7. INFORMAZIONI SU NINA TIMER IO 99

Personalizzare il telecomando

Modificare la lingua	80
Modificare l'intensità dell'illuminazione del display	81
Gestire la modalità stand-by	82
Gestire lo stato del display quando Nina Timer io è sulla base	83
Gestire i suoni	84
Utilizzare la funzione inizializzazione	85

Gestire la modalità stand-by

È possibile configurare il tempo di inattività prima che Nina Timer io passi in modalità stand-by.

Nel menu **Impostazioni**, selezionare **Telecomando** per accedere alle impostazioni del display. Selezionare **Modalità stand-by** e impostare il tempo desiderato:

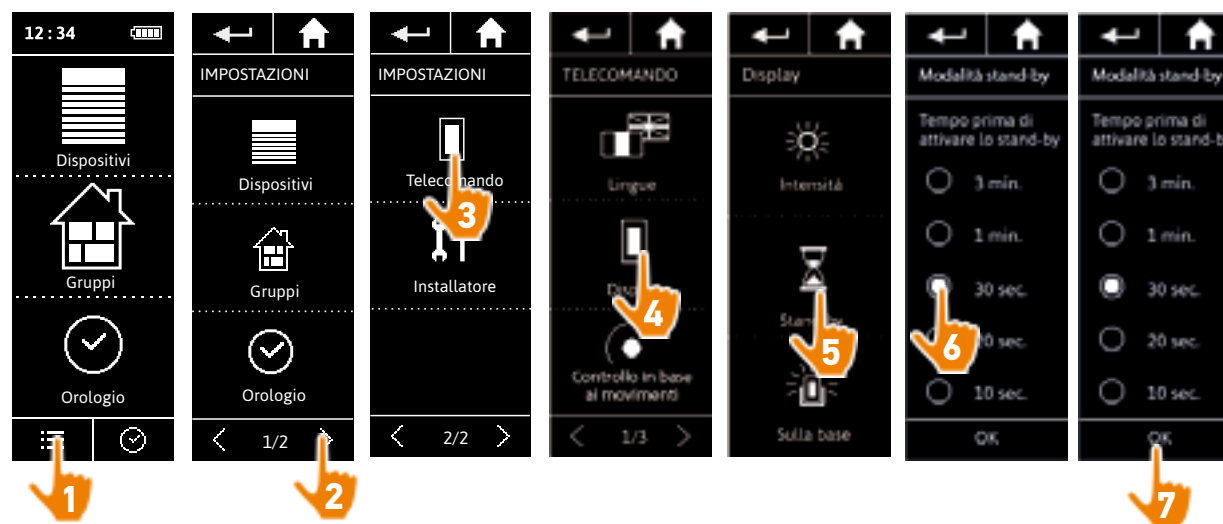

i La modalità stand-by consente di ottimizzare la durata della batteria. L'intensità della retroilluminazione viene ridotta del 50% una volta trascorso metà del tempo mancante all'ingresso in modalità stand-by.

INDICE

PAGINA DI BENVENUTO 2

1. SICUREZZA 3

2. TELECOMANDO NINA TIMER IO 5

3. USO DI NINA TIMER IO 16

Controllare un dispositivo 17

Funzione My 18

Funzione Natural Control 22

Avviare uno scenario 26

Funzione allarme 27

Funzione Orologio 29

Creare le giornate tipo 34

Programmare la settimana 50

Consultare le operazioni programmate 53

4. PERSONALIZZARE NINA TIMER IO 60

Personalizzare i dispositivi 60

Personalizzare i gruppi 64

Personalizzare gli scenari 70

Impostare i parametri dell'orologio 75

Personalizzare il telecomando 80

5. IMPOSTAZIONI AVANZATE 86

6. RISOLUZIONE DEI PROBLEMI 98

7. INFORMAZIONI SU NINA TIMER IO 99

Personalizzare il telecomando

Modificare la lingua	80
Modificare l'intensità dell'illuminazione del display	81
Gestire la modalità stand-by	82
Gestire lo stato del display quando Nina Timer io è sulla base	83
Gestire i suoni	84
Utilizzare la funzione inizializzazione	85

Gestire lo stato del display quando Nina Timer io è sulla base

Quando Nina Timer io si trova sulla base, è possibile mantenere o meno il display acceso.

Nel menu **Impostazioni**, selezionare **Telecomando** per accedere alle impostazioni del display. Selezionare l'icona **Sulla base** e impostare il display su **ON** o **OFF**:

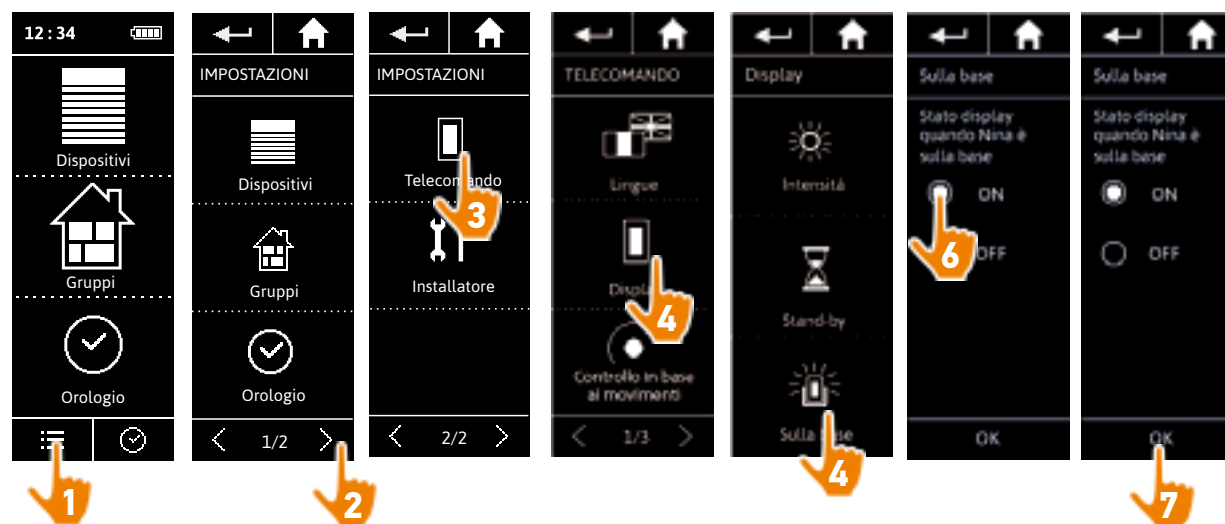

i Per impostazione predefinita, il display rimane acceso quando Nina Timer io si trova sulla base.

INDICE

PAGINA DI BENVENUTO	2
1. SICUREZZA	3
2. TELECOMANDO NINA TIMER IO	5
3. USO DI NINA TIMER IO	16
Controllare un dispositivo	17
Funzione My	18
Funzione Natural Control	22
Avviare uno scenario	26
Funzione allarme	27
Funzione Orologio	29
Creare le giornate tipo	34
Programmare la settimana	50
Consultare le operazioni programmate	53
4. PERSONALIZZARE NINA TIMER IO	60
Personalizzare i dispositivi	60
Personalizzare i gruppi	64
Personalizzare gli scenari	70
Impostare i parametri dell'orologio	75
Personalizzare il telecomando	80
5. IMPOSTAZIONI AVANZATE	86
6. RISOLUZIONE DEI PROBLEMI	98
7. INFORMAZIONI SU NINA TIMER IO	99

Personalizzare il telecomando

Modificare la lingua	80
Modificare l'intensità dell'illuminazione del display	81
Gestire la modalità stand-by	82
Gestire lo stato del display quando Nina Timer io è sulla base	83
Gestire i suoni	84
Utilizzare la funzione inizializzazione	85

Gestire i suoni

Nel menu Impostazioni, selezionare Telecomando per accedere alle impostazioni dei suoni e impostarli secondo le proprie preferenze:

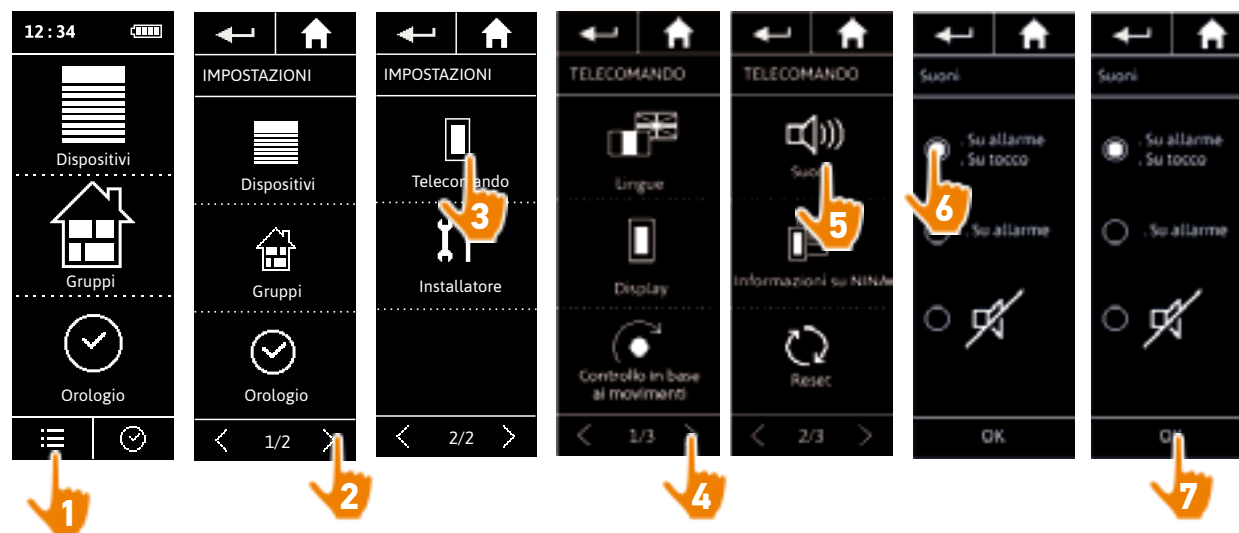

i Sono tre le possibili opzioni di configurazione: nessun suono, solo suoni di avviso, suoni di avviso e del tastierino.

INDICE

PAGINA DI BENVENUTO 2

1. SICUREZZA 3

2. TELECOMANDO NINA TIMER IO 5

3. USO DI NINA TIMER IO 16

Controllare un dispositivo 17

Funzione My 18

Funzione Natural Control 22

Avviare uno scenario 26

Funzione allarme 27

Funzione Orologio 29

Creare le giornate tipo 34

Programmare la settimana 50

Consultare le operazioni programmate 53

4. PERSONALIZZARE NINA TIMER IO 60

Personalizzare i dispositivi 60

Personalizzare i gruppi 64

Personalizzare gli scenari 70

Impostare i parametri dell'orologio 75

Personalizzare il telecomando 80

5. IMPOSTAZIONI AVANZATE 86

6. RISOLUZIONE DEI PROBLEMI 98

7. INFORMAZIONI SU NINA TIMER IO 99

Personalizzare il telecomando

Modificare la lingua	80
Modificare l'intensità dell'illuminazione del display	81
Gestire la modalità stand-by	82
Gestire lo stato del display quando Nina Timer io è sulla base	83
Gestire i suoni	84
Utilizzare la funzione inizializzazione	85

Utilizzare la funzione inizializzazione

È possibile eseguire il reset di Nina Timer io; in questo modo verranno eliminati tutti i gruppi e gli scenari, tutte le giornate tipo e qualsiasi programmazione della settimana.

La funzione di inizializzazione non elimina i dispositivi salvati nel menu **Dispositivi**, che è possibile continuare a controllare. Vengono mantenuti anche i parametri del menu **Telecomando**.

Nel menu **Impostazioni**, selezionare **Telecomando** per accedere alla funzione **Reset** e azzerare tutti i gruppi e gli scenari, tutte le giornate tipo e qualsiasi programmazione della settimana:

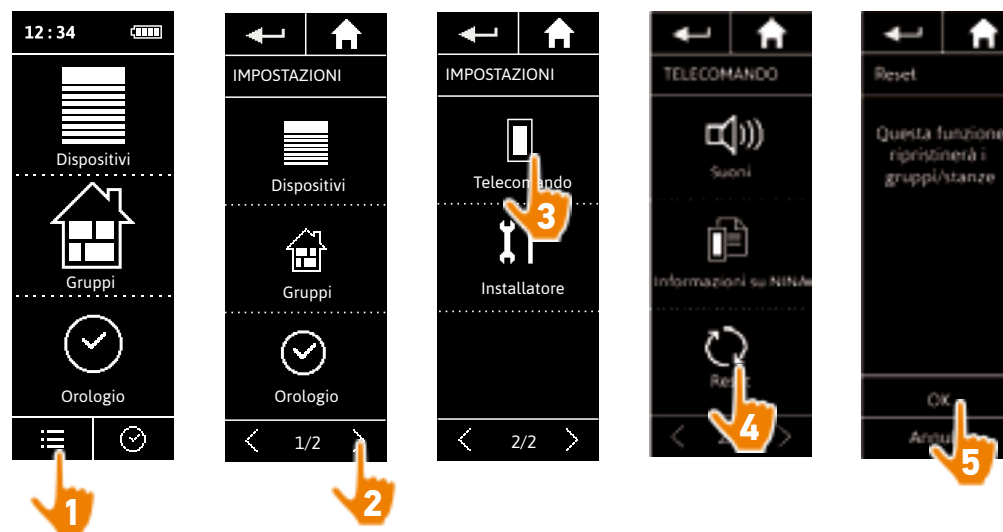

Per ricreare gruppi e scenari, consultare [Creare un nuovo gruppo, pagina 67](#) e [Creare uno scenario, pagina 70](#).

Per ricreare la programmazione della settimana, consultare [Creare le giornate tipo, pagina 34](#) e [Programmare la settimana, pagina 50](#).

INDICE

PAGINA DI BENVENUTO	2
1. SICUREZZA	3
2. TELECOMANDO NINA TIMER IO	5
3. USO DI NINA TIMER IO	16
Controllare un dispositivo	17
Funzione My	18
Funzione Natural Control	22
Avviare uno scenario	26
Funzione allarme	27
Funzione Orologio	29
Creare le giornate tipo	34
Programmare la settimana	50
Consultare le operazioni programmate	53
4. PERSONALIZZARE NINA TIMER IO	60
Personalizzare i dispositivi	60
Personalizzare i gruppi	64
Personalizzare gli scenari	70
Impostare i parametri dell'orologio	75
Personalizzare il telecomando	80
5. IMPOSTAZIONI AVANZATE	86
6. RISOLUZIONE DEI PROBLEMI	98
7. INFORMAZIONI SU NINA TIMER IO	99

5. IMPOSTAZIONI AVANZATE



Le seguenti funzioni sono riservate a un installatore professionale di impianti di motorizzazione e domotica. Qualsiasi modifica potrebbe causare cambiamenti a livello dell'impianto.

Prima installazione di Nina Timer io **87**

Aggiornare un impianto già dotato di Nina Timer io **93**



INDICE

PAGINA DI BENVENUTO	2
1. SICUREZZA	3
2. TELECOMANDO NINA TIMER IO	5
3. USO DI NINA TIMER IO	16
Controllare un dispositivo	17
Funzione My	18
Funzione Natural Control	22
Avviare uno scenario	26
Funzione allarme	27
Funzione Orologio	29
Creare le giornate tipo	34
Programmare la settimana	50
Consultare le operazioni programmate	53
4. PERSONALIZZARE NINA TIMER IO	60
Personalizzare i dispositivi	60
Personalizzare i gruppi	64
Personalizzare gli scenari	70
Impostare i parametri dell'orologio	75
Personalizzare il telecomando	80
5. IMPOSTAZIONI AVANZATE	86
6. RISOLUZIONE DEI PROBLEMI	98
7. INFORMAZIONI SU NINA TIMER IO	99

Prima installazione di Nina Timer io

L'installazione del telecomando Nina Timer io è guidata dal prodotto stesso. Sin dall'inizio, Nina Timer io visualizza passo passo le varie fasi fondamentali da seguire per effettuare la prima installazione:

Avviare Nina Timer io	87
Abbinare i dispositivi	88
Inserire i dispositivi in gruppi/stanze	90
Completare l'installazione	91

Avviare Nina Timer io

1. Per accendere Nina Timer io, portare su ON il tasto situato sul retro del telecomando.
2. Collocare la cover rimovibile sul retro del telecomando.
3. Attendere alcuni secondi dopo l'animazione di benvenuto e scegliere la lingua facendo clic sulla voce corrispondente.
4. Fare clic su Inizia per avviare l'abbinamento dei dispositivi.
> Nina Timer io è pronto per l'abbinamento.

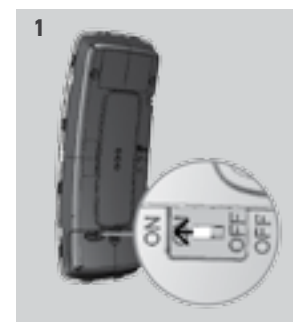

INDICE

PAGINA DI BENVENUTO	2
1. SICUREZZA	3
2. TELECOMANDO NINA TIMER IO	5
3. USO DI NINA TIMER IO	16
Controllare un dispositivo	17
Funzione My	18
Funzione Natural Control	22
Avviare uno scenario	26
Funzione allarme	27
Funzione Orologio	29
Creare le giornate tipo	34
Programmare la settimana	50
Consultare le operazioni programmate	53
4. PERSONALIZZARE NINA TIMER IO	60
Personalizzare i dispositivi	60
Personalizzare i gruppi	64
Personalizzare gli scenari	70
Impostare i parametri dell'orologio	75
Personalizzare il telecomando	80
5. IMPOSTAZIONI AVANZATE	86
6. RISOLUZIONE DEI PROBLEMI	98
7. INFORMAZIONI SU NINA TIMER IO	99

Prima installazione di Nina Timer io

Avviare Nina Timer io	87
Abbinare i dispositivi	88
Inserire i dispositivi in gruppi/stanze	90
Completare l'installazione	91

Abbinare i dispositivi (1/2)

Dopo l'avvio del telecomando Nina Timer io, abbinare i dispositivi seguendo i passaggi indicati da Nina Timer io. È possibile abbinare a Nina Timer io solamente i dispositivi già impostati.

I tipi di dispositivi sono 3:

- Dispositivi associati solamente a un punto di comando singolo (1W: senza feedback).
- Dispositivi associati a un comando centralizzato (2W: con feedback).
- Dispositivi senza punto di comando.

I comandi singoli privi della funzione di feedback possono essere utilizzati per il controllo entro la portata del dispositivo in una stanza.

 Questi dispositivi possono essere identificati grazie ai seguenti simboli:  

I comandi centralizzati con funzione feedback possono essere utilizzati per controllare tutti i dispositivi della casa.

Gli utenti ricevono informazioni costanti in merito all'esecuzione corretta o errata di un comando e a un eventuale problema.

 Questi dispositivi possono essere identificati grazie ai seguenti simboli:  

 L'abbinamento deve iniziare con il comando centralizzato 2W. Se nell'impianto non è presente alcun controllo 2W centralizzato, abbinarlo con comandi individuali 1W.

 È possibile abbinare a Nina Timer io un massimo di 50 dispositivi. Al raggiungimento di un numero compreso tra 40 e 50 dispositivi, viene visualizzata una finestra di avviso.

...

INDICE

PAGINA DI BENVENUTO	2
1. SICUREZZA	3
2. TELECOMANDO NINA TIMER IO	5
3. USO DI NINA TIMER IO	16
Controllare un dispositivo	17
Funzione My	18
Funzione Natural Control	22
Avviare uno scenario	26
Funzione allarme	27
Funzione Orologio	29
Creare le giornate tipo	34
Programmare la settimana	50
Consultare le operazioni programmate	53
4. PERSONALIZZARE NINA TIMER IO	60
Personalizzare i dispositivi	60
Personalizzare i gruppi	64
Personalizzare gli scenari	70
Impostare i parametri dell'orologio	75
Personalizzare il telecomando	80
5. IMPOSTAZIONI AVANZATE	86
6. RISOLUZIONE DEI PROBLEMI	98
7. INFORMAZIONI SU NINA TIMER IO	99

Prima installazione di Nina Timer io

Avviare Nina Timer io	87
Abbinare i dispositivi	88
Inserire i dispositivi in gruppi/stanze	90
Completare l'installazione	91

Abbinare i dispositivi (2/2)

...

- Iniziare l'abbinamento dei dispositivi:
 - > I dispositivi pre-abbinati vengono rilevati automaticamente: collocarli in gruppi/stanze.
 - > Se non viene rilevato alcun dispositivo pre-abbinato, viene avviata direttamente la ricerca dei dispositivi.
- Rilevamento di dispositivi già registrati in un punto di comando, partendo con 2W: premere il tasto **KEY** o **PROG** del punto di comando per 2 secondi e quindi fare clic su **OK** per avviare la ricerca.
 -  Fare clic su **No** per cercare direttamente i dispositivi senza punto di comando.
- Se non viene rilevato alcun dispositivo, riavviare la ricerca e unificare i punti di comando 2W se vi sono troppi sistemi di chiavi nell'impianto.
- Quando vengono rilevati dei dispositivi, collocarli in gruppi/stanze.

 Consultare *Inserire i dispositivi in gruppi/stanze*, pagina 90.

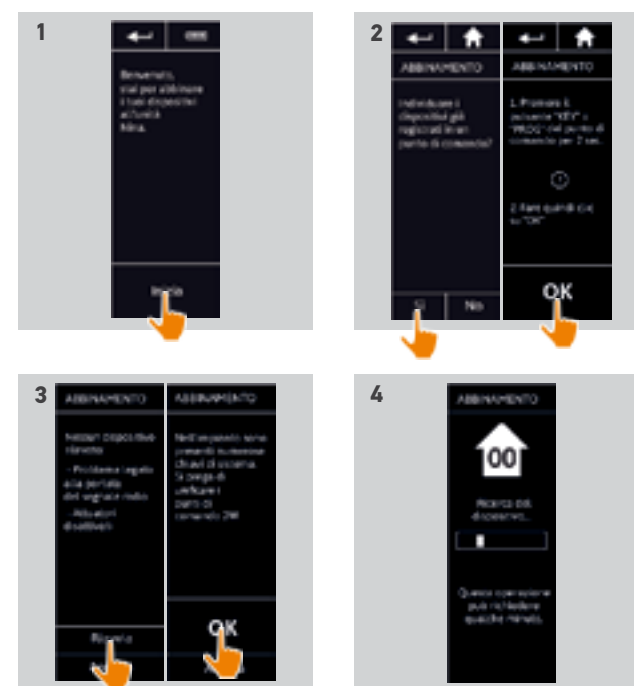

INDICE

PAGINA DI BENVENUTO 2

1. SICUREZZA 3

2. TELECOMANDO NINA TIMER IO 5

3. USO DI NINA TIMER IO 16

Controllare un dispositivo 17

Funzione My 18

Funzione Natural Control 22

Avviare uno scenario 26

Funzione allarme 27

Funzione Orologio 29

Creare le giornate tipo 34

Programmare la settimana 50

Consultare le operazioni programmate 53

4. PERSONALIZZARE NINA TIMER IO 60

Personalizzare i dispositivi 60

Personalizzare i gruppi 64

Personalizzare gli scenari 70

Impostare i parametri dell'orologio 75

Personalizzare il telecomando 80

5. IMPOSTAZIONI AVANZATE 86

6. RISOLUZIONE DEI PROBLEMI 98

7. INFORMAZIONI SU NINA TIMER IO 99

Prima installazione di Nina Timer io

Avviare Nina Timer io	87
Abbinare i dispositivi	88
Inserire i dispositivi in gruppi/stanze	90
Completare l'installazione	91

Dopo l'abbinamento dei dispositivi, collocarli nei gruppi/stanze seguendo i passaggi indicati da Nina Timer io. I dispositivi rilevati vengono visualizzati uno vicino all'altro sul telecomando, in modo da essere collocati in gruppi predefiniti.

i Sono disponibili 25 gruppi predefiniti ed è possibile creare 5 nuovi gruppi. Dopo l'installazione, sono disponibili per l'uso solamente i gruppi contenenti dispositivi, all'interno del menu **Gruppi**.

- Fare clic su **Identificare** per individuare il dispositivo nell'impianto: il dispositivo corrispondente verrà attivato in modo da poter essere individuato facilmente. Una volta individuato il dispositivo, fare clic su **stop** per arrestarne il movimento.
- Fare clic su **Elimina** per eliminare il dispositivo visualizzato.
- Se necessario, specificare il profilo del dispositivo selezionando una delle opzioni visualizzate.

Inserire i dispositivi in gruppi/stanze

1. Per ogni dispositivo visualizzato, fare clic su **Collocare il dispositivo in gruppi/stanze**.

> Viene visualizzato l'elenco dei gruppi.

2. Selezionare un gruppo selezionando la casella corrispondente, quindi fare clic su **OK** per confermare.

i È possibile selezionare uno o più gruppi per il medesimo dispositivo selezionando una o più caselle.

> Vengono elencati i gruppi associati ai dispositivi.

3. Fare clic su **OK** per salvare.

i Per personalizzare i dispositivi, consultare *Personalizzare i dispositivi, pagina 60*.



INDICE

PAGINA DI BENVENUTO	2
1. SICUREZZA	3
2. TELECOMANDO NINA TIMER IO	5
3. USO DI NINA TIMER IO	16
Controllare un dispositivo	17
Funzione My	18
Funzione Natural Control	22
Avviare uno scenario	26
Funzione allarme	27
Funzione Orologio	29
Creare le giornate tipo	34
Programmare la settimana	50
Consultare le operazioni programmate	53
4. PERSONALIZZARE NINA TIMER IO	60
Personalizzare i dispositivi	60
Personalizzare i gruppi	64
Personalizzare gli scenari	70
Impostare i parametri dell'orologio	75
Personalizzare il telecomando	80
5. IMPOSTAZIONI AVANZATE	86
6. RISOLUZIONE DEI PROBLEMI	98
7. INFORMAZIONI SU NINA TIMER IO	99

Prima installazione di Nina Timer io

Avviare Nina Timer io	87
Abbinare i dispositivi	88
Inserire i dispositivi in gruppi/stanze	90
Completare l'installazione	91

Completare l'installazione (1/2)

1. Fare clic su No per uscire dal menu di installazione.

i Fare clic su Sì per tornare alla pagina di abbinamento.

2. Confermare questa scelta facendo clic su Sì.
> Viene visualizzato il numero di dispositivi associati a Nina Timer io.

i Fare clic su No per tornare alla pagina di abbinamento.

3. Fare clic su OK per proseguire con l'installazione.
> Comparirà la schermata di impostazione della data.

i Per impostare questi parametri, consultare *Impostare i parametri dell'orologio, pagina 75*.

4. Impostare la data e fare clic su OK. Impostare l'ora e fare clic su OK.

...

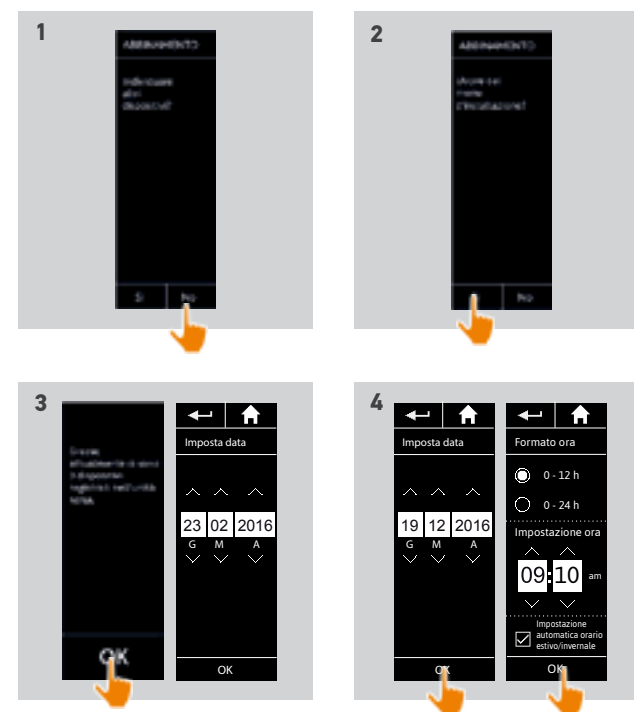

INDICE

PAGINA DI BENVENUTO	2
1. SICUREZZA	3
2. TELECOMANDO NINA TIMER IO	5
3. USO DI NINA TIMER IO	16
Controllare un dispositivo	17
Funzione My	18
Funzione Natural Control	22
Avviare uno scenario	26
Funzione allarme	27
Funzione Orologio	29
Creare le giornate tipo	34
Programmare la settimana	50
Consultare le operazioni programmate	53
4. PERSONALIZZARE NINA TIMER IO	60
Personalizzare i dispositivi	60
Personalizzare i gruppi	64
Personalizzare gli scenari	70
Impostare i parametri dell'orologio	75
Personalizzare il telecomando	80
5. IMPOSTAZIONI AVANZATE	86
6. RISOLUZIONE DEI PROBLEMI	98
7. INFORMAZIONI SU NINA TIMER IO	99

Prima installazione di Nina Timer io

Avviare Nina Timer io	87
Abbinare i dispositivi	88
Inserire i dispositivi in gruppi/stanze	90
Completare l'installazione	91

Completare l'installazione (2/2)

...

5. Impostare la funzione crepuscolo e fare clic su OK.
6. Impostare le notifiche delle operazioni successive e fare clic su OK per accedere alla schermata iniziale.
 - > Dalla schermata iniziale, accedere a tutte le funzioni utente e installatore facendo clic sui 5 menu principali: **Dispositivi**, **Gruppi**, **Orologio**, **Impostazioni** e **Modalità attivata**.
7. Collegare la base di ricarica a una presa elettrica.
8. Collocare il dispositivo Nina Timer io sulla base.

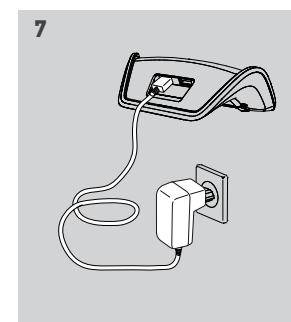

INDICE

PAGINA DI BENVENUTO	2
1. SICUREZZA	3
2. TELECOMANDO NINA TIMER IO	5
3. USO DI NINA TIMER IO	16
Controllare un dispositivo	17
Funzione My	18
Funzione Natural Control	22
Avviare uno scenario	26
Funzione allarme	27
Funzione Orologio	29
Creare le giornate tipo	34
Programmare la settimana	50
Consultare le operazioni programmate	53
4. PERSONALIZZARE NINA TIMER IO	60
Personalizzare i dispositivi	60
Personalizzare i gruppi	64
Personalizzare gli scenari	70
Impostare i parametri dell'orologio	75
Personalizzare il telecomando	80
5. IMPOSTAZIONI AVANZATE	86
6. RISOLUZIONE DEI PROBLEMI	98
7. INFORMAZIONI SU NINA TIMER IO	99

Aggiornare un impianto già dotato di Nina Timer io

Le funzioni Installatore consentono a un installatore di impianti di motorizzazione e domotica di configurare un impianto già dotato di Nina Timer io accedendo al menu **Impostazioni**. Nina Timer io guida l'installatore punto per punto e visualizza i vari passaggi chiave da seguire per aggiornare l'impianto.

Abbinare dispositivi	94
Gestire il sistema io	95
Gestire i dispositivi	96
Ripristinare le impostazioni iniziali	97

Sono disponibili le seguenti funzioni per modificare o personalizzare l'impianto:



Abbinare dispositivi		Abbinamento di un nuovo dispositivo nell'impianto Consultare <i>Abbinare dispositivi, pagina 94.</i>
Gestire il sistema io		Trasferimento, creazione e ricezione di nuove chiavi nel sistema io Consultare <i>Gestire il sistema io, pagina 95.</i>
Sostituire dei dispositivi		Sostituzione di un dispositivo con un nuovo prodotto Consultare <i>Gestire i dispositivi, pagina 96.</i>
Reimpostare dei dispositivi		Riconfigurazione di un dispositivo Consultare <i>Gestire i dispositivi, pagina 96.</i>
Eliminare dei dispositivi		Rimozione di uno o più dispositivi Consultare <i>Gestire i dispositivi, pagina 96.</i>
Ripristinare le impostazioni iniziali		Inizializzazione di tutto l'impianto alle condizioni iniziali Consultare <i>Ripristinare le impostazioni iniziali, pagina 97.</i>

INDICE

PAGINA DI BENVENUTO	2
1. SICUREZZA	3
2. TELECOMANDO NINA TIMER IO	5
3. USO DI NINA TIMER IO	16
Controllare un dispositivo	17
Funzione My	18
Funzione Natural Control	22
Avviare uno scenario	26
Funzione allarme	27
Funzione Orologio	29
Creare le giornate tipo	34
Programmare la settimana	50
Consultare le operazioni programmate	53
4. PERSONALIZZARE NINA TIMER IO	60
Personalizzare i dispositivi	60
Personalizzare i gruppi	64
Personalizzare gli scenari	70
Impostare i parametri dell'orologio	75
Personalizzare il telecomando	80
5. IMPOSTAZIONI AVANZATE	86
6. RISOLUZIONE DEI PROBLEMI	98
7. INFORMAZIONI SU NINA TIMER IO	99

Aggiornare un impianto già dotato di Nina Timer io

Abbinare i dispositivi	94
Gestire il sistema io	95
Gestire i dispositivi	96
Ripristinare le impostazioni iniziali	97

Abbinare dispositivi



Vi sono 3 possibilità per l'abbinamento dei dispositivi:

Trasferimento		Per trasferire dei dispositivi a un punto di comando: a un telecomando con funzione feedback a un telecomando senza funzione feedback
Recupero		Per recuperare i dispositivi da un punto di comando e collocarli in gruppi/stanze. Consultare <i>Inserire i dispositivi in gruppi/stanze, pagina 90.</i>
Rilevamento		Per rilevare tutti i dispositivi con la stessa chiave o dispositivi privi di punto di comando e collocarli in gruppi/stanze. Consultare <i>Inserire i dispositivi in gruppi/stanze, pagina 90.</i>

- Tutti i dispositivi trasferiti a un altro punto di comando restano salvati in Nina Timer io.
- Un telecomando privo di feedback (1W) non indica il termine del trasferimento: per confermare l'avvenuto trasferimento del dispositivo, tutti i prodotti compiono un movimento avanti e indietro.
- È possibile abbinare a Nina Timer io un massimo di 50 dispositivi. Al raggiungimento di un numero compreso tra 40 e 50 dispositivi, viene visualizzata una finestra di avviso.
- È possibile abbinare a Nina Timer io solamente i dispositivi già impostati.

INDICE

PAGINA DI BENVENUTO	2
1. SICUREZZA	3
2. TELECOMANDO NINA TIMER IO	5
3. USO DI NINA TIMER IO	16
Controllare un dispositivo	17
Funzione My	18
Funzione Natural Control	22
Avviare uno scenario	26
Funzione allarme	27
Funzione Orologio	29
Creare le giornate tipo	34
Programmare la settimana	50
Consultare le operazioni programmate	53
4. PERSONALIZZARE NINA TIMER IO	60
Personalizzare i dispositivi	60
Personalizzare i gruppi	64
Personalizzare gli scenari	70
Impostare i parametri dell'orologio	75
Personalizzare il telecomando	80
5. IMPOSTAZIONI AVANZATE	86
6. RISOLUZIONE DEI PROBLEMI	98
7. INFORMAZIONI SU NINA TIMER IO	99

Aggiornare un impianto già dotato di Nina Timer io

Abbinare i dispositivi	94
Gestire il sistema io	95
Gestire i dispositivi	96
Ripristinare le impostazioni iniziali	97

Gestire il sistema io



Vi sono 3 possibilità per la gestione del sistema io, utilizzando il pulsante Key sul retro del telecomando:

Inviare una chiave



Per trasferire una nuova chiave
Tenere premuto per 2 secondi il pulsante Key.

Generare una chiave



Per generare una chiave e inviarla a tutti i comandi con feedback
Tenere premuto per 7 secondi il pulsante Key.

Ricevere una chiave



Per ricevere una nuova chiave e trasferirla ai dispositivi dell'impianto
Premere velocemente (meno di 2 secondi) il pulsante Key.



Il pulsante Key di Nina Timer io si trova sul retro del telecomando, sotto la cover posteriore:



INDICE

PAGINA DI BENVENUTO	2
1. SICUREZZA	3
2. TELECOMANDO NINA TIMER IO	5
3. USO DI NINA TIMER IO	16
Controllare un dispositivo	17
Funzione My	18
Funzione Natural Control	22
Avviare uno scenario	26
Funzione allarme	27
Funzione Orologio	29
Creare le giornate tipo	34
Programmare la settimana	50
Consultare le operazioni programmate	53
4. PERSONALIZZARE NINA TIMER IO	60
Personalizzare i dispositivi	60
Personalizzare i gruppi	64
Personalizzare gli scenari	70
Impostare i parametri dell'orologio	75
Personalizzare il telecomando	80
5. IMPOSTAZIONI AVANZATE	86
6. RISOLUZIONE DEI PROBLEMI	98
7. INFORMAZIONI SU NINA TIMER IO	99

Aggiornare un impianto già dotato di Nina Timer io

Abbinare i dispositivi	94
Gestire il sistema io	95
Gestire i dispositivi	96
Ripristinare le impostazioni iniziali	97

Gestire i dispositivi



Abbinare il nuovo dispositivo e selezionare uno o più dispositivi da sostituire.

 Questa funzione è consigliata per la sostituzione di uno o più dispositivi fuori servizio. Nina Timer io individua il nuovo dispositivo, gli attribuisce il nome del dispositivo precedente e lo colloca nei gruppi a cui apparteneva il vecchio dispositivo. Possono essere sostituiti solamente dispositivi simili.



 Questa funzione è consigliata per riconfigurare un dispositivo (con Nina Timer io, è impossibile configurare un dispositivo che non sia già stato impostato).

 Per riconfigurare un dispositivo, l'installatore di impianti di motorizzazione e domotica deve conoscere tutte le funzioni del punto di comando W1.

Selezionare il dispositivo corrispondente e seguire la consueta procedura per riconfigurare i dispositivi, utilizzando le opzioni sul display come se si trattasse di un punto di comando 1W.

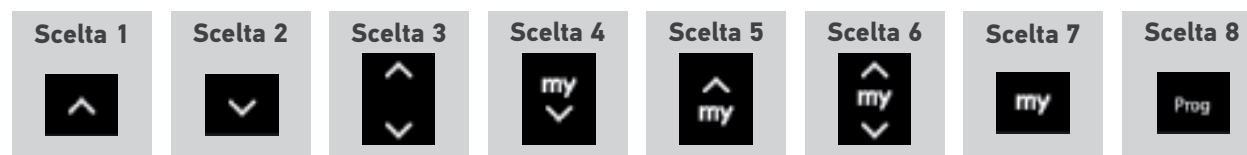

Selezionare i dispositivi corrispondenti ed eliminarli.

 È possibile selezionare ed eliminare più dispositivi tramite le relative caselle.

INDICE

PAGINA DI BENVENUTO	2
1. SICUREZZA	3
2. TELECOMANDO NINA TIMER IO	5
3. USO DI NINA TIMER IO	16
Controllare un dispositivo	17
Funzione My	18
Funzione Natural Control	22
Avviare uno scenario	26
Funzione allarme	27
Funzione Orologio	29
Creare le giornate tipo	34
Programmare la settimana	50
Consultare le operazioni programmate	53
4. PERSONALIZZARE NINA TIMER IO	60
Personalizzare i dispositivi	60
Personalizzare i gruppi	64
Personalizzare gli scenari	70
Impostare i parametri dell'orologio	75
Personalizzare il telecomando	80
5. IMPOSTAZIONI AVANZATE	86
6. RISOLUZIONE DEI PROBLEMI	98
7. INFORMAZIONI SU NINA TIMER IO	99

Aggiornare un impianto già dotato di Nina Timer io

Abbinare i dispositivi	94
Gestire il sistema io	95
Gestire i dispositivi	96
Ripristinare le impostazioni iniziali	97

Ripristinare le impostazioni iniziali



Eliminazione di tutte le impostazioni della prima installazione: dispositivi abbinati, gruppi, scenari, codice allarme, giornate tipo, programmazione della settimana, ecc.



Per ricominciare l'installazione dall'inizio, consultare [*Prima installazione di Nina Timer io,*](#) [*pagina 87.*](#)

INDICE

PAGINA DI BENVENUTO	2
1. SICUREZZA	3
2. TELECOMANDO NINA TIMER IO	5
3. USO DI NINA TIMER IO	16
Controllare un dispositivo	17
Funzione My	18
Funzione Natural Control	22
Avviare uno scenario	26
Funzione allarme	27
Funzione Orologio	29
Creare le giornate tipo	34
Programmare la settimana	50
Consultare le operazioni programmate	53
4. PERSONALIZZARE NINA TIMER IO	60
Personalizzare i dispositivi	60
Personalizzare i gruppi	64
Personalizzare gli scenari	70
Impostare i parametri dell'orologio	75
Personalizzare il telecomando	80
5. IMPOSTAZIONI AVANZATE	86
6. RISOLUZIONE DEI PROBLEMI	98
7. INFORMAZIONI SU NINA TIMER IO	99

6. RISOLUZIONE DEI PROBLEMI



Verificare che Nina Timer io sia acceso (tasto su **ON** sul retro del telecomando) prima di collocarlo sulla base per ricaricarlo.



Se la cover non è correttamente agganciata al telecomando, Nina Timer io potrebbe non caricarsi correttamente quando si trova sulla propria base.

INDICE

PAGINA DI BENVENUTO	2
1. SICUREZZA	3
2. TELECOMANDO NINA TIMER IO	5
3. USO DI NINA TIMER IO	16
Controllare un dispositivo	17
Funzione My	18
Funzione Natural Control	22
Avviare uno scenario	26
Funzione allarme	27
Funzione Orologio	29
Creare le giornate tipo	34
Programmare la settimana	50
Consultare le operazioni programmate	53
4. PERSONALIZZARE NINA TIMER IO	60
Personalizzare i dispositivi	60
Personalizzare i gruppi	64
Personalizzare gli scenari	70
Impostare i parametri dell'orologio	75
Personalizzare il telecomando	80
5. IMPOSTAZIONI AVANZATE	86
6. RISOLUZIONE DEI PROBLEMI	98
7. INFORMAZIONI SU NINA TIMER IO	99

7. INFORMAZIONI SU NINA TIMER IO

Dati tecnici	100
Informazioni sulla compatibilità	101
Versione del software	101



INDICE

PAGINA DI BENVENUTO	2
1. SICUREZZA	3
2. TELECOMANDO NINA TIMER IO	5
3. USO DI NINA TIMER IO	16
Controllare un dispositivo	17
Funzione My	18
Funzione Natural Control	22
Avviare uno scenario	26
Funzione allarme	27
Funzione Orologio	29
Creare le giornate tipo	34
Programmare la settimana	50
Consultare le operazioni programmate	53
4. PERSONALIZZARE NINA TIMER IO	60
Personalizzare i dispositivi	60
Personalizzare i gruppi	64
Personalizzare gli scenari	70
Impostare i parametri dell'orologio	75
Personalizzare il telecomando	80
5. IMPOSTAZIONI AVANZATE	86
6. RISOLUZIONE DEI PROBLEMI	98
7. INFORMAZIONI SU NINA TIMER IO	99

Dati tecnici

Alimentazione elettrica	5V CC tramite alimentatore 230 V Compatibilità europea esclusa la Gran Bretagna
Dimensioni	Telecomando: 144,7 x 60,8 x 22,4 mm Dimensione della base del telecomando: 150,7 x 92,2 x 44,4 mm Dimensione della base + telecomando: 150,7 x 92,2 x 64,5 mm
Finiture	Parte frontale: nera Retro / Guscio standard: Soft touch nero
Autonomia del prodotto	Autonomia con prodotto non sulla base: A titolo informativo, privo di qualsivoglia garanzia: 7 giorni con 4 operazioni manuali e 20 operazioni automatiche al giorno per un impianto di 15 dispositivi. Modalità eco attivata nel momento in cui l'autonomia di carica del prodotto scende al 25%. La retroilluminazione diminuisce in modo da raggiungere i 7 giorni di autonomia. Un indicatore del livello di autonomia indica il livello della batteria.
Frequenza radio	868-870 MHz io homecontrol® triband bidirezionale
Frequenza radio e potenza massima utilizzata	868.000 MHz - 868.600 MHz e.r.p. < 25 mW 868.700 MHz - 869.200 MHz e.r.p. < 25 mW 869.700 MHz - 870.000 MHz e.r.p. < 25 mW
Temperatura di funzionamento	0 °C / 45 °C
Temperatura di stoccaggio	- 20 °C / + 60 °C
Peso	Telecomando (senza base): 117 g batteria inclusa Base: 205 g
Retroilluminazione display	10.000 ore garantite alla massima intensità
Durata della batteria	300 cicli di ricarica Garanzia: 1 anno in condizioni normali di utilizzo Batteria disponibile come ricambio Base disponibile come ricambio

INDICE

PAGINA DI BENVENUTO	2
1. SICUREZZA	3
2. TELECOMANDO NINA TIMER IO	5
3. USO DI NINA TIMER IO	16
Controllare un dispositivo	17
Funzione My	18
Funzione Natural Control	22
Avviare uno scenario	26
Funzione allarme	27
Funzione Orologio	29
Creare le giornate tipo	34
Programmare la settimana	50
Consultare le operazioni programmate	53
4. PERSONALIZZARE NINA TIMER IO	60
Personalizzare i dispositivi	60
Personalizzare i gruppi	64
Personalizzare gli scenari	70
Impostare i parametri dell'orologio	75
Personalizzare il telecomando	80
5. IMPOSTAZIONI AVANZATE	86
6. RISOLUZIONE DEI PROBLEMI	98
7. INFORMAZIONI SU NINA TIMER IO	99

Informazioni sulla compatibilità

Nina Timer io è compatibile con tutti i dispositivi io-homecontrol®, eccetto i sensori io-homecontrol®.

Versione del software

Riferimento del telecomando Nina Timer io descritto in questo manuale d'uso: 5121349A

Versione del software di Nina Timer io descritto in questo manuale d'uso: 5125750X06



Con la presente Somfy dichiara che il dispositivo radio descritto nel presente manuale d'uso è conforme ai requisiti della Direttiva Radio 2014/53/UE e agli altri requisiti essenziali delle Direttive Europee applicabili.

Il testo completo della dichiarazione UE di conformità è disponibile all'indirizzo Internet www.somfy.com/ce.

Antoine Crézé, responsabile delle omologazioni, in nome e per conto del Direttore dell'Attività, Cluses, 10/2016.

Somfy SAS
50 avenue du Nouveau Monde
F-74300 CLUSES

www.somfy.com

somfy[®]