

# TERMOSTATO PROGRAMMABILE FILARE

## INDICE

- 1. Introduzione**
- 2. Installazione**
  - 2.1 Sicurezza e responsabilità
  - 2.2 Istruzioni di sicurezza specifiche
- 3. Contenuto del kit**
- 4. Descrizione del termostato**
- 5. Installazione**
  - 5.1 Raccomandazioni
  - 5.2 Montaggio del supporto a parete
  - 5.3 Inserimento o sostituzione delle batterie
- 6. Messa in servizio**
  - 6.1 Guida introduttiva
  - 6.2 Scelta della lingua
  - 6.3 Impostazioni della data e dell'ora
  - 6.4 Regolazione della data
  - 6.5 Regolazione dell'ora
- 7. Funzionamento**
  - 7.1 Sicurezza per i bambini
  - 7.2 Presentazione e selezione delle modalità di funzionamento
  - 7.3 Standby
  - 7.4 Regolazione della temperatura impostata
  - 7.5 Esclusione della modalità
  - 7.6 Esclusione della temperatura
  - 7.7 Modalità Boost
  - 7.8 Funzione vacanze
  - 7.9 Scelta della modalità: riscaldamento o climatizzazione
  - 7.10 Funzione di ventilazione
  - 7.11 Programmazione settimanale
- 8. Impostazione utente**
  - 8.1 Impostazione dei limiti di temperatura
  - 8.2 Regolazione della ventilazione
  - 8.3 Attivazione / disattivazione della retroilluminazione
  - 8.4 Ritorno alle impostazioni di fabbrica
- 9. Assegnazione del Termostato al sistema domotico Somfy**
- 10. Informazioni tecniche**
  - 10.1 Termostato radio programmabile

## 1. INTRODUZIONE

### **Termostato radio programmabile**

Permette di regolare la temperatura di riscaldamento

Vi ringraziamo per la fiducia che ha riposto in noi e per la scelta di uno dei nostri prodotti.

Particolarmente facile da usare, il termostato ha un innovativo design contemporaneo.

La sua interfaccia è ergonomica al tatto e retroilluminata.

È possibile utilizzare il dito o la penna per utilizzare l'interfaccia touchscreen del termostato.

## 2. SICUREZZA

### 2.1 Sicurezza e responsabilità

Prima di installare e utilizzare questo prodotto, leggere attentamente il presente avviso.

La non corretta installazione o il non corretto utilizzo al di fuori del campo d'applicazione definito da Somfy non è conforme. Il non rispetto delle istruzioni contenute in questo manuale, esclude ogni responsabilità di Somfy e decadono le condizioni di garanzia.

Prima dell'installazione, verificare la compatibilità di questo prodotto con le apparecchiature e gli accessori Somfy

### 2.2 Istruzioni specifiche di sicurezza



Non lasciate il termostato cablato programmabile alla portata dei bambini

Per evitare di danneggiare il prodotto:

- 1) Evitare gli urti!
- 2) Evitare che cada!
- 3) Non utilizzare spray o immergere in liquidi!
- 4) Non utilizzare abrasivi o solventi per la pulizia. La sua superficie può essere pulita con un panno morbido e asciutto.

## 3. CONTENUTO DEL KIT

A	Termostato	X1
C	Pile 1.5V LR06	X2
D	Penna	X1
E	Tasselli	X2
F	Viti	X2

A

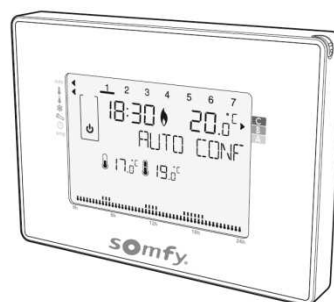

C



D



E



F



## 4. DESCRIZIONE DEL TERMOSTATO

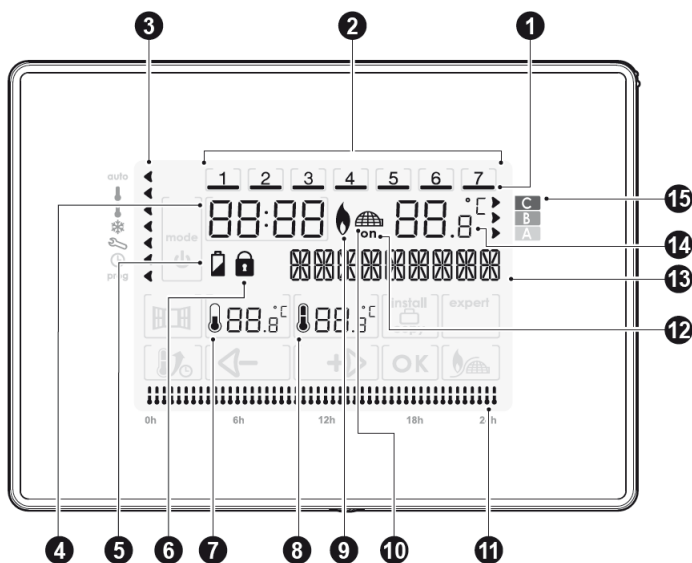

- 1) Giorno selezionato in corso
- 2) Giorni della settimana (1=lunedì...7=domenica)
- 3) Indicatore della modalità selezionata
- 4) Ora
- 5) Indicatore livello batterie
- 6) Indicatore di blocco tasti
- 7) Temperatura Eco
- 8) Temperatura confort
- 9) Modalità riscaldamento
- 10) Modalità aria condizionata
- 11) Programmazione attiva su 24h
- 12) Richiesta di calore (riscaldamento) o freddo (aria condizionata)
- 13) Casella di testo
- 14) Temperatura ambiente
- 15) Indicatore di consumo d'energia

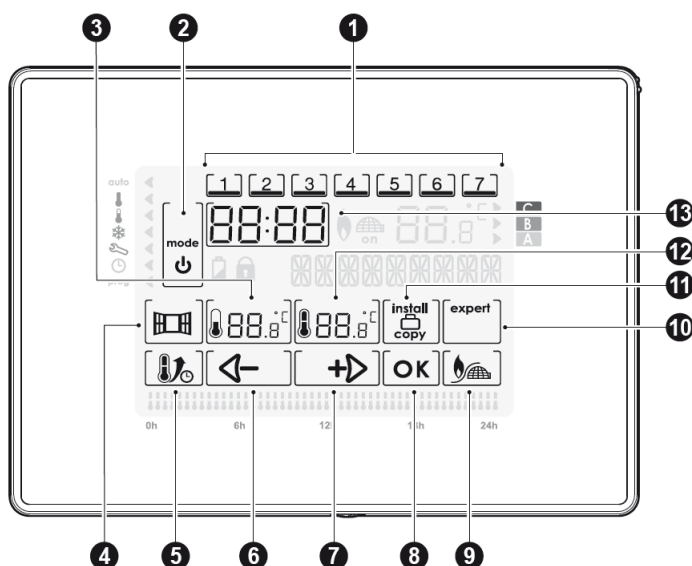

- 1) Selezione di un giorno
- 2) Selezione della "modalità" e "standby"
- 3) Regolazione della temperatura Eco
- 4) Attivazione manuale della funzione di ventilazione
- 5) Attivazione della funzione boost
- 6) Meno / spostarsi a sinistra
- 7) Più / spostarsi a destra
- 8) Conferma
- 9) Selezione riscaldamento / aria condizionata
- 10) Accesso alle impostazioni avanzate
- 11) Accesso alle impostazioni di installazione / Copia / Modalità vacanze
- 12) Regolazione della temperatura Confort
- 13) Impostazione dell'ora

## 5. INSTALLAZIONE

### 5.1 Raccomandazioni

Installare il termostato seguendo queste raccomandazioni:

Per garantire la sua funzione di regolazione della temperatura ambientale, il termostato deve essere installato a circa 1,5 m di altezza su una parete interna, lontano dalla luce diretta del sole e da fonti di calore, quali: TV , lampada, riscaldamento, flusso d'aria, ecc ...

### 5.2 Fissaggio del supporto a muro

Il termostato programmabile wireless è fissato a parete tramite il suo supporto murale. E' stato progettato per essere fissato a parete con le viti e tasselli presenti nel kit.

1- Allentare la vite sotto il pannello senza rimuoverle completamente dallo slot

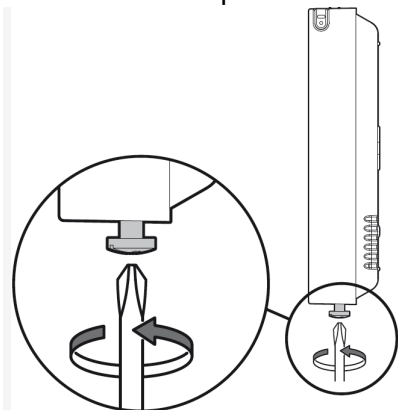

2- Rimuovere il pannello anteriore

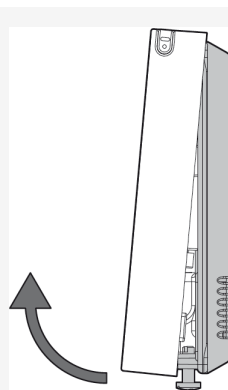

3- Rimuovere la base del coperchio di protezione svitando la vite di fissaggio.

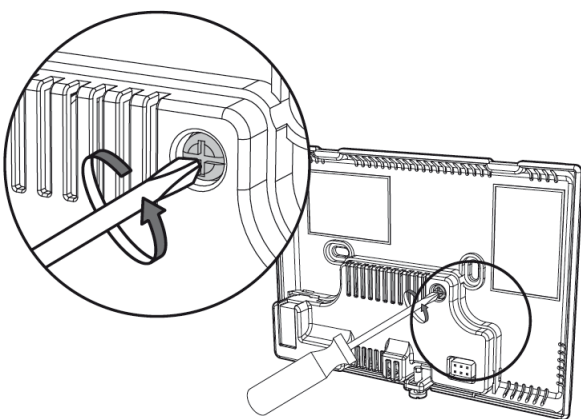

4 – Tirare il tappo di protezione mentre si tiene la base, staccate le due parti.

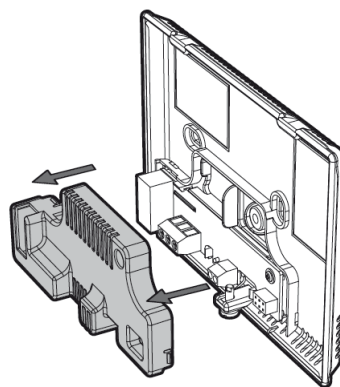

5 Fissare la base alla parete con gli accessori in dotazione (viti e tasselli)

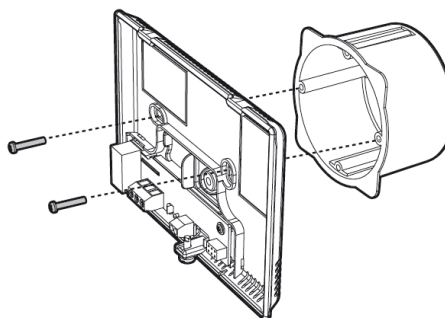

### 5.3 Collegamento del Relè

L'alimentazione del relè avviene tramite il morsetto CO. Collegare i fili a seconda della configurazione dei contatti del relè, NO o NC, situati nella base. Se la caldaia ha un ingresso termostato, rimuovere il shunt che collega i due terminali in assenza del termostato.

6 mm max.

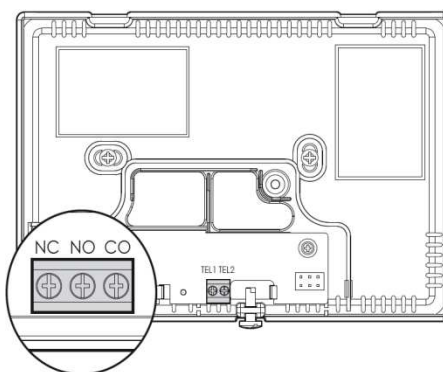
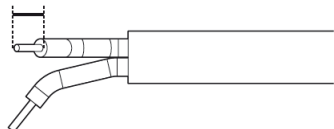

### 5.4 Scelta della configurazione NO o NC

#### Configurazione in "NO" (configurazione di default)

Configurazione raccomandata. Il terminale NC non è utilizzato

- Modalità riscaldamento (caldaia)  
Collegare i terminali CO e NO al sistema di riscaldamento (es. caldaia)
- Modalità condizionamento/riscaldamento (pompa di calore reversibile)  
Collegare i terminali CO e NO alla pompa di calore reversibile
- Modalità climatizzazione  
Collegare i terminali CO e NO al climatizzatore

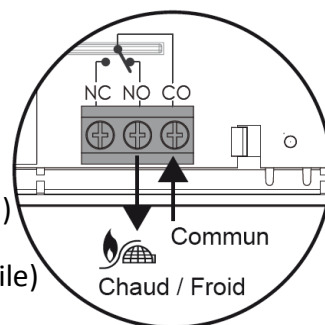

#### Configurazione in "NC"

Configurazione in modalità esperto. Il terminale NO è inutilizzato

- Modalità riscaldamento (caldaia)  
Collegare i terminali CO e NC al sistema di riscaldamento (es. caldaia)
- Modalità condizionamento/riscaldamento (pompa di calore reversibile)  
Collegare i terminali CO e NO alla pompa di calore reversibile
- Modalità climatizzazione  
Collegare i terminali CO e NO al climatizzatore

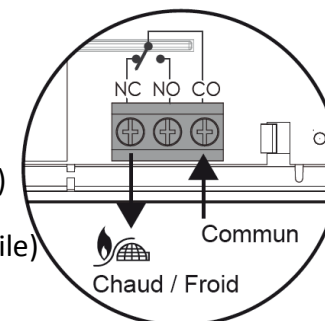

### 5.5 Inserimento del coperchio di protezione

1- Rimettere il coperchio protettivo

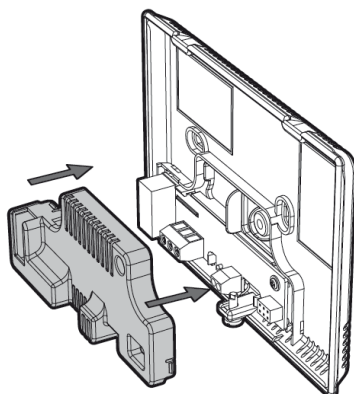

2- Avvitare il coperchio di protezione

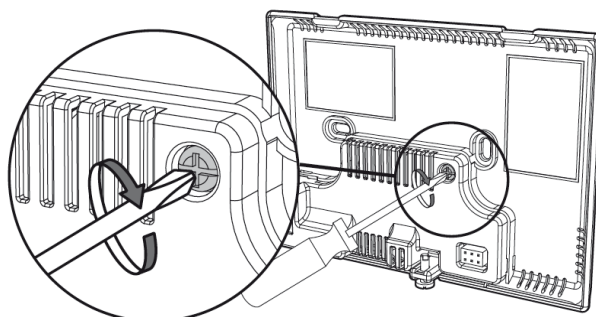

### 5.3 Inserimento o sostituzione delle batterie

Questo termostato ha un vano sul retro per alloggiare solo due pile alcaline 1.5V LR06

Una volta che il fissaggio a parete è avvenuto, è possibile inserire le batterie nel monitor. Girare il pannello e inserire le due batterie LR06 nel loro supporto con la corretta polarità

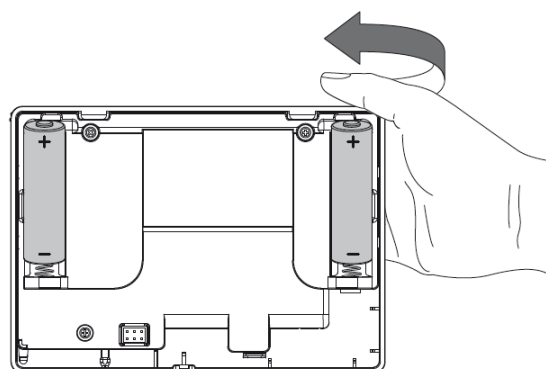

Quando le batterie devono essere cambiate, un Indicatore  di usura apparirà sullo schermo. Tuttavia, è consigliabile sostituire le 2 batterie all'inizio di ciascun periodo di riscaldamento

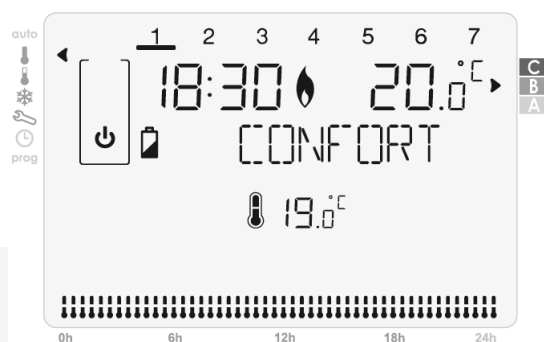

Per aprire il termostato, vedere 5.2 Montaggio della Staffa muro, punti 1 e 2.

Aprire il termostato, vedi capitolo 5.2 Montaggio del supporto a parete, punto 1 e 2.

Rimontare il pannello anteriore.

Stringere le viti sul fondo

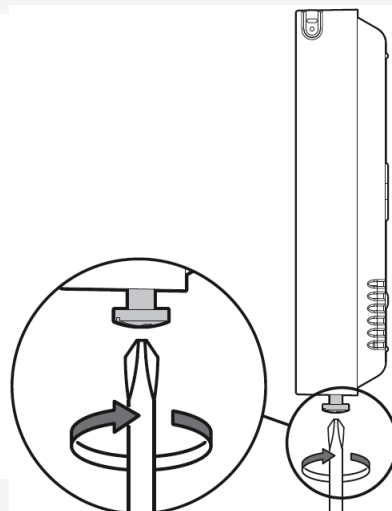
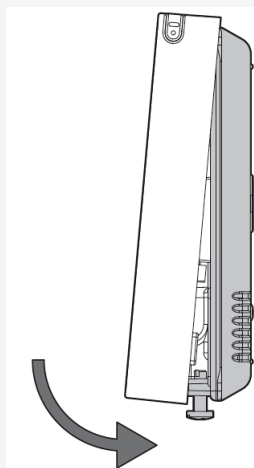

## 6. MESSA IN SERVIZIO

### 6.1 Guida introduttiva

Una pressione con il dito o la penna in dotazione consente di effettuare le regolazioni

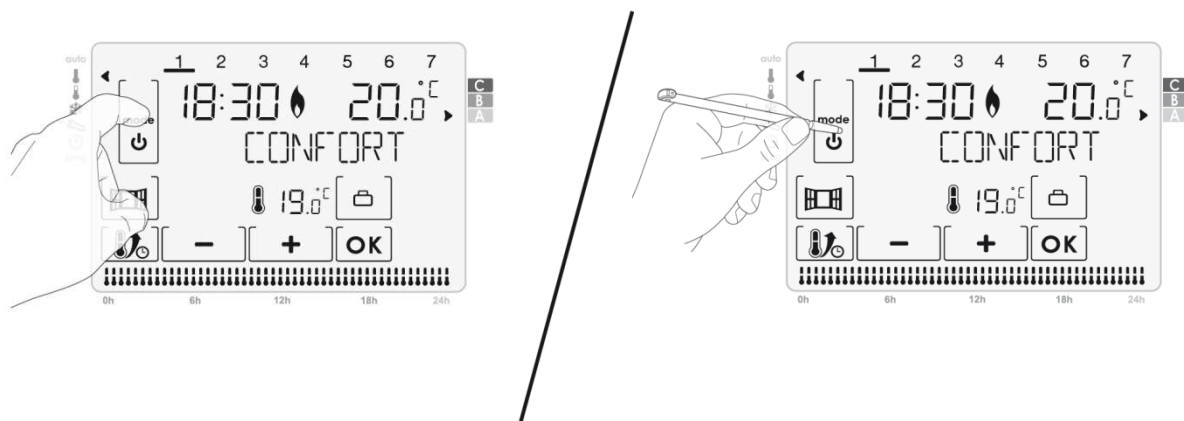

- Per rimuovere la penna, attenersi alla seguente procedura:

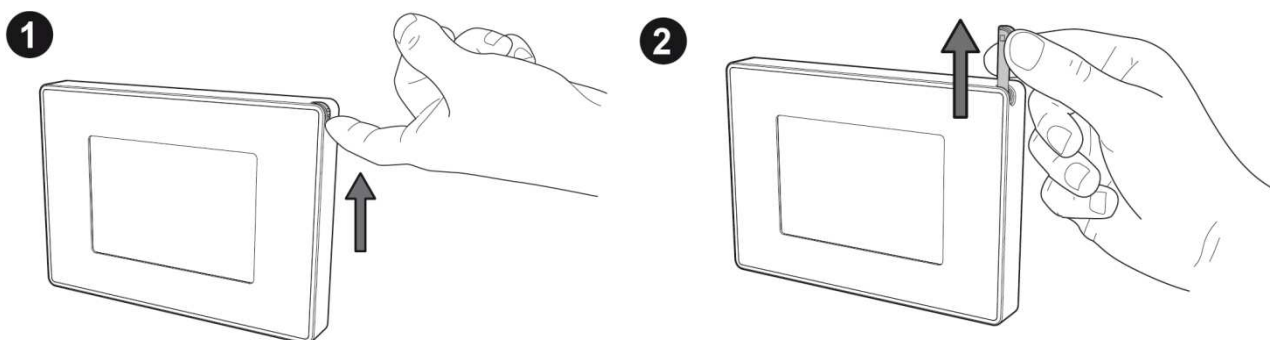

### 6.2 Scelta della lingua

1- Eseguire una o più pressioni su **[+]** oppure **[-]** per visualizzare la lingua scelta

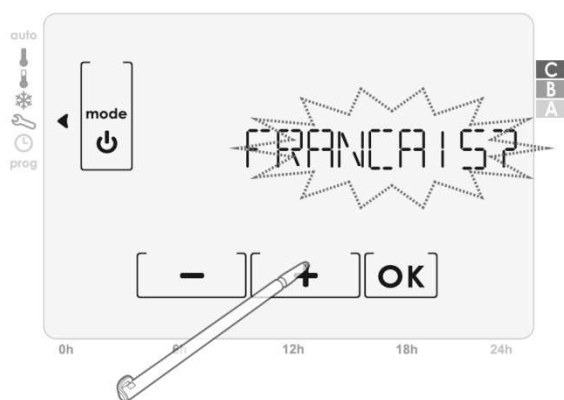

2 – Confermate la vostra scelta premendo **[OK]**



### 6.3 Impostazioni della data e dell'ora

Premendo ripetutamente il tasto **mode** posizionare sotto l'indicatore di modalità 

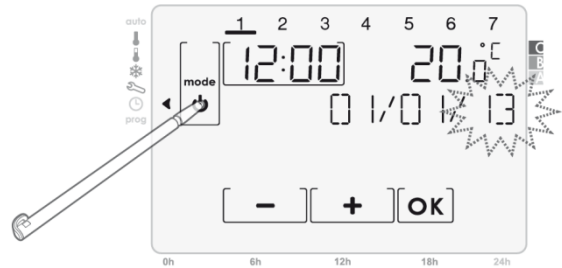

### 6.4 Regolazione della data

1- Schermata iniziale di impostazione della data

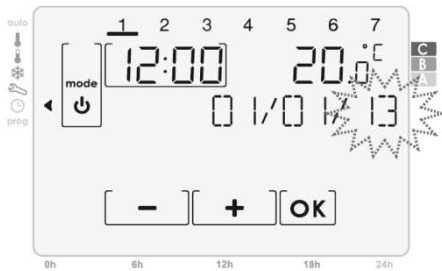

2- Premendo **[+]** o **[-]**, viene visualizzato l'anno, confermare premendo **[OK]**

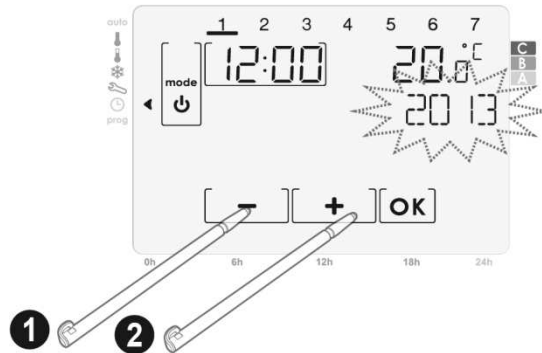

3- Premendo **[+]** o **[-]**, viene visualizzato il mese di tua scelta, per confermare premere **[OK]**

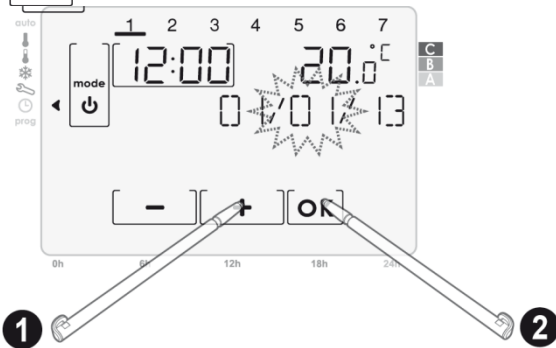

4- Premendo **[+]** o **[-]**, viene visualizzato il giorno scelto, per confermare premere **[OK]**

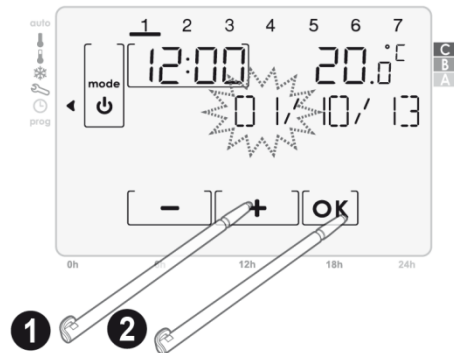

### 6.5 Regolazione dell'ora

1- Premendo **[+]** o **[-]**, viene visualizzata l'ora scelta, per confermare premere **[OK]**



2- Premendo **[+]** o **[-]**, vengono visualizzati i minuti scelti, per confermare premere **[OK]**

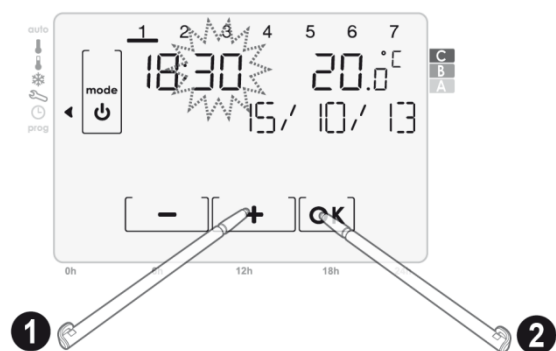

Per uscire dalla modalità di regolazione della data e dell'ora premere su **mode**

## 7. FUNZIONAMENTO

- Display spento / attivo**
-  Quando si entra in una modalità, solo le informazioni di base vengono visualizzate per la leggibilità, è il "Display spento". Semplicemente premendo il punto desiderato sul display si passa al "Display attivo".

Dopo 10 secondi, per risparmiare energia e ottimizzare la leggibilità, la retroilluminazione si spegne e vengono visualizzate solo le informazioni essenziali: il display ritorna alla "visualizzazione ridotta". Semplicemente premendo sulla posizione voluta sul display per uscire dalla "visualizzazione attiva".

### 7.1 Sicurezza per i bambini

Passare alla visualizzazione attiva per impostare questa funzione.

Una pressione prolungata, più di 5 secondi, su **[OK]**. Blocca la tastiera. Appare il simbolo 

Una seconda pressione su pulsante **[OK]** per più di 5 secondi, la tastiera si sblocca e il simbolo  scompare

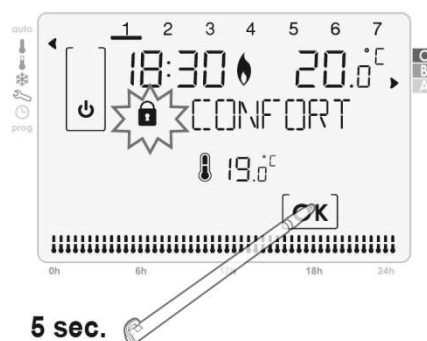

### 7.2 Selezione e presentazione delle modalità operative

Una breve pressione sul monitor permette di spostare il cursore e di selezionare la modalità.

Toccare una zona del touchscreen per accedere al display attivo.



Descrizione della modalità	Visualizzazione ridotta	Visualizzazione attiva
<p><b>Modalità Auto</b></p> <p>In modalità automatica, se avete configurato la programmazione settimanale, il termostato seguirà automaticamente questa programmazione. Questa modalità garantisce il controllo settimanale alternando modalità Comfort e modalità Eco</p>		
<p><b>Modalità Confort</b></p> <p>Il termostato mantiene la temperatura della vostra casa alla temperatura prescelta per la modalità Confort (default 19 ° C in riscaldamento e 26 ° C in raffreddamento). Questa modalità viene utilizzata per le ore di presenza nell'abitazioni.</p>		

Descrizione della modalità	Visualizzazione ridotta	Visualizzazione attiva
<b>Modalità Eco</b> Il termostato mantiene la temperatura della vostra abitazione alla temperatura impostata e definita per la modalità Eco (default 17 °C in riscaldamento e 28 °C Modalità aria climatizzata). Viene utilizzata questa modalità per le assenze a breve termine.		
<b>Modalità antigelo (solo in modalità riscaldamento)</b> Il termostato mantiene la temperatura della vostra casa alla temperatura fissata per la Modalità Antigelo (predefinita 7 °C). Questo modalità viene utilizzata per le assenze prolungate (più di cinque giorni).		

### 7.3 Standby

Premere **mode** per 3 secondi per attivare la modalità di Standby.

Il termostato passa alla modalità Standby permanente 24/24h, 7 giorni/7

**Importante: in questa modalità la funzione antigelo non è attiva**

Premendo nuovamente per 1 secondo **mode** permette di tornare alla modalità precedente a quella di standby

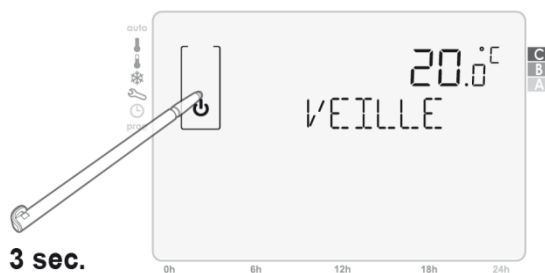

### 7.4 Regolazione della temperatura predefinita

Posizionare l'indicatore **mode** per regolare la modalità desiderata **auto**, Confort , Eco , Antigelo , impostare la temperatura desiderata premendo **+** o **-**

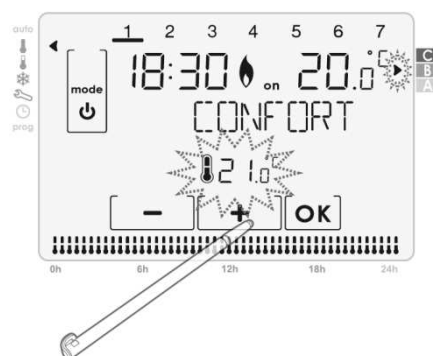

- Intervalli e impostazioni di default**

	Riscaldamento	
	Impostazioni di intervallo	Valore di default
Confort	7°C a 30°C	19°C
Eco	6°C a 29°C	17°C
Antigelo	5°C a 15°C	7°C

## 7.5 Esclusione della modalità

Questa funzione permette di forzare il funzionamento del termostato in modalità "Eco" o "Confort" quando è in modalità "Auto"

**Caso A:** premere  per passare a Confort fino a quando si passa al cambiamento in modalità programmata

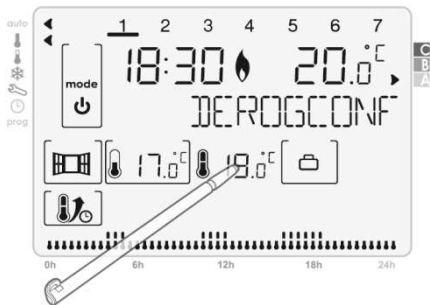

**Caso B:** premere  per passare a Eco fino a quando si passa alla modalità programmata

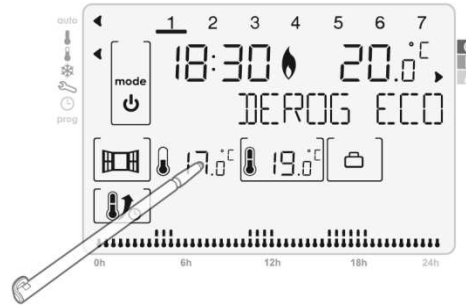



È possibile interrompere l'attivazione dell'esclusione premendo **mode** quando il display è attivo. Per passare al display attivo, (vedere pagina 9)

## 7.6 Esclusione della temperatura

Questa modalità consente di modificare la temperatura impostata quando il termostato è in modalità "Auto".

Per modificare la temperatura impostata effettuare le seguenti operazioni:

Premere  o , al prossimo cambio di modalità di programmazione, la modifica verrà annullata.



È possibile interrompere l'attivazione del supporto premendo su **mode** quando il display è attivo. Permette di attivare il display (vedi pagina 9)

## 7.7 Modalità Boost



Questa modalità ci permette di aumentare la temperatura di 2° C alla temperatura impostata.

Questo aumento di temperatura è attivo per un tempo regolabile tra 20 minuti e 2 ore in intervalli di 10 minuti. Per abilitare la Modalità Boost, procedere nel seguente modo:

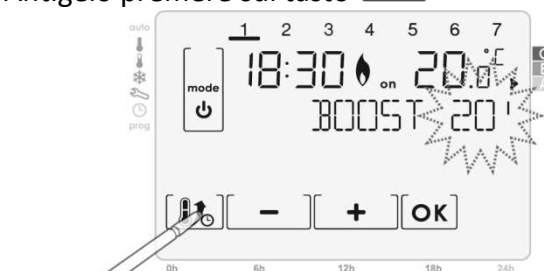
1- Da modalità Auto, Confort, Eco e Antigel premere sul tasto 



Convalidare premendo il tasto 

2- Se necessario, modificare il tempo premendo su  o 



E' possibile interrompere la modalità Boost premendo su **mode** o  quando il display è attivo. Per attivare il display (vedere pagina 9)



### 7.8 Funzione vacanze

Questa funzione permette di proteggere la vostra casa dal gelo durante la vostra assenza e ritrovare una temperatura confortevole al rientro.

Per attivare questa funzione, procedere come indicato:

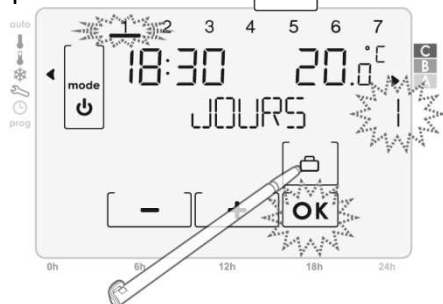
1- Da modalità Auto, Confort o Eco premere sul tasto 



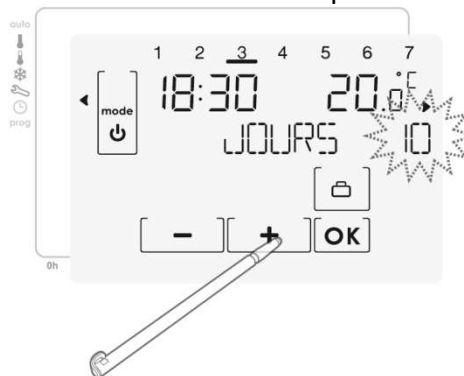

2- Impostare il tempo premendo su  o   
Se l'orario visualizzato non è quello desiderato



**Nota:** Il giorno del rientro è indicata nella parte superiore del display.

**Esempio:** Se andate via un Mercoledì, viene mostrato il giorno 3



3-Per confermare premere 

È possibile interrompere l'attivazione della funzione vacanza premendo **mode** o  quando il display è attivo. Per attivare il display (vedere pagina 9)



### 7.9 Scelta della modalità: riscaldamento o climatizzazione

**NB: La modalità di climatizzazione non è impostabile dal TaHoma Box**

Per cambiare la modalità, effettuare le seguenti operazioni:

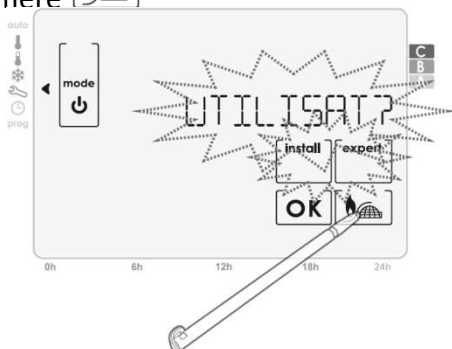
1- Premendo ripetutamente **mode** posizionarsi sull'indicatore di modalità  si visualizza la schermata iniziale di setup, premere 



2- Utilizzando i tasti  o  scegliere **CLIM** (climatizzazione) o **CHAUF** (riscaldamento)



3- Confermate la scelta premendo sul tasto 

Premendo su **mode** permette di tornare alla schermata principale della modalità di impostazione.

## 7.10 Funzione di ventilazione

### Presentazione

La funzione di ventilazione corrisponde a un'impostazione antigelo durante l'aerazione di una zona con finestra aperta.



Il rilevamento di apertura/chiusura della finestra è possibile da Auto, Confort ed Eco

Sono possibili due modalità di attivazione

- **Attivazione manuale**, l'impostazione antigelo viene attivata premendo un tasto.
- **Attivazione automatica**, l'impostazione di protezione antigelo viene attivata quando il termostato rileva una variazione di temperatura.

### Attivazione Manuale (di default) :

Premendo  il termostato passa alla modalità antigelo con un tempo regolabile, di default 2h.

È possibile modificare il periodo di aerazione corrente scegliendo un valore compreso tra 15 min. e le 2 ore premendo  o 

Questa modifica non riguarda l'impostazione predefinita.

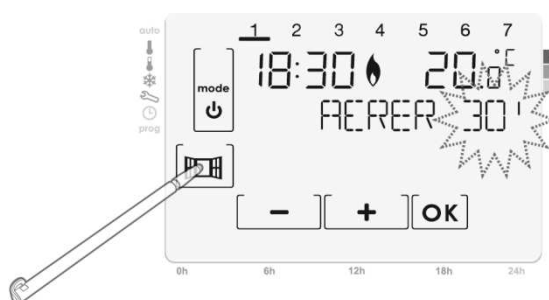

Al successivo ciclo di abbassamento della temperatura, verrà utilizzato il periodo di tempo predefinito. Per modificare l'impostazione predefinita, seguire le istruzioni a pagina 23.

Dopo questa modalità Antigelo, il termostato torna alla modalità originale.

### Attivazione automatica :

Per attivare questa modalità, vedere pagina 23.

**1 - Rilevamento di apertura :** il termostato rileva un abbassamento della temperatura. L'apertura di una finestra o di una porta verso l'esterno, può causare questo abbassamento di temperatura.

**Nota :** La differenza tra la temperatura esterna e interna dovrebbe causare un calo significativo della temperatura percepibile dal termostato.

Questo rilevamento di caduta di temperatura aziona la modalità di antigelo per un tempo regolabile.

Di default, il tempo di impostazione antigelo è di 2 ore. È possibile modificare il periodo compreso tra 15 min e le 2 ore seguendo le istruzioni a pagina 24. Dopo l'impostazione di antigelo, l'unità ritorna nella modalità iniziale.

**2 – Rilevamento di chiusura :** Questa funzione si attiva solo durante l'inserimento della modalità antigelo dovuta al rilevamento di un calo significativo della temperatura. Il termostato rileva un aumento di temperatura. La chiusura di una finestra può causare l'aumento di temperatura.

**Nota :** L'aumento di temperatura deve essere significativo per essere percepibile dal dispositivo. Con un rilevamento di aumento di temperatura, l'unità ritorna alla modalità originale.

### Informazioni importanti per il rilevamento di apertura e chiusura della finestra:









- **Arresto del ciclo della modalità Antigelo:** premendo un tasto qualsiasi interrompe il ciclo della modalità antigelo.

- Per l'apertura prolungata della finestra (al di sopra del tempo preimpostato), vi consigliamo di mettere il termostato in standby
- **Importante** : Nel caso di installazione del termostato vicino ad una porta, la funzione può essere disturbata da correnti d'aria causate dall'apertura e chiusura della porta. Se questo è un problema, si consiglia di disattivare la modalità di rilevamento automatico di Apertura/Chiudi della finestra (vedi pagina 23). È possibile, tuttavia, utilizzare l'attivazione manuale (vedi pagina 23).
- È possibile interrompere l'attivazione della funzione di ventilazione premendo su **mode** o su  quando il display è attivo. Per entrare nel display attivo, vedere a pagina 9.

## 7.11 Programmazione settimanale

### 7.11.1 Visualizzazione dei programmi

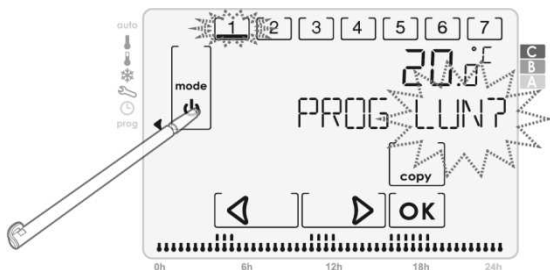

Per visualizzare un programma, effettuare le seguenti operazioni:

1 - Posizionare l'indicatore della modalità in **prog**  
 Premere  o , oppure , , ,   
, ,  per modificare la data se è necessario.  
 La data proposta del programma appare nella parte inferiore dello schermo.

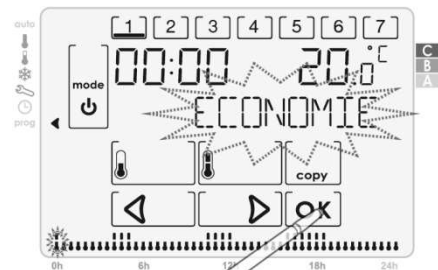

2- Confermare con **OK**. Se il PIN è attivo vi viene richiesto. Inserirlo per poter passare al passo successivo



3 – Premere la freccia ,  per visualizzare la modalità attiva della mezz'ora desiderata. La modalità attiva e la mezz'ora selezionata lampeggiano.

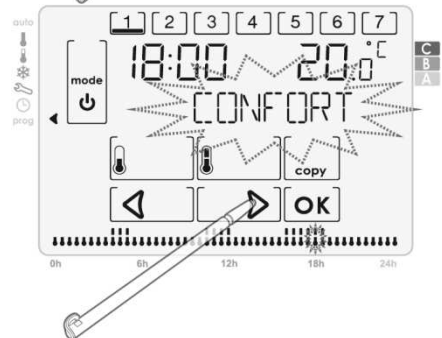









**Nota : la mezz'ora selezionata lampeggia anche nella parte inferiore del display sul programma della giornata.**

4 – Premere **mode** per uscire dalla modalità di programmazione.

### 7.11.2 Copia di un programma

Per copiare un programma, procedere come segue:

1- Posizionare l'indicatore della modalità su **prog**.  
 Premere ,  oppure , , , , , ,  per modificare il giorno selezionato se necessario.  
 Il programma proposto della giornata appare nella parte inferiore della schermata

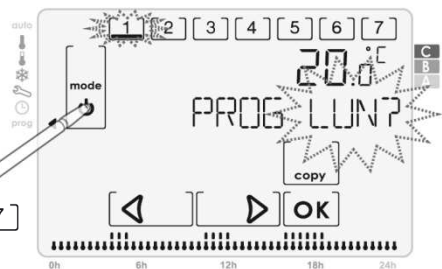

2- Confermare con **[OK]**. Se è stato attivato il PIN, vi verrà richiesto. Inseriscilo per poter passare al passo successivo

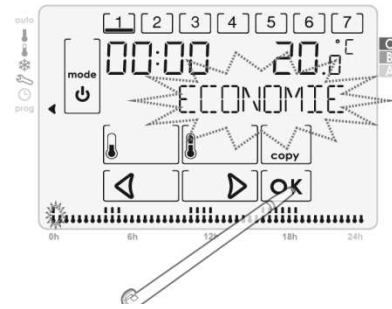

3- Premere su **[copy]**

4- Il giorno da copiare rimane fisso. Premere su **[1]**, **[2]**, **[3]**, **[4]**, **[5]**, **[6]**, **[7]** per selezionare il giorno o i giorni in cui si desidera incollare il programma. I giorni selezionati lampeggiano. È possibile annullare la selezione premendo sui giorni lampeggianti.

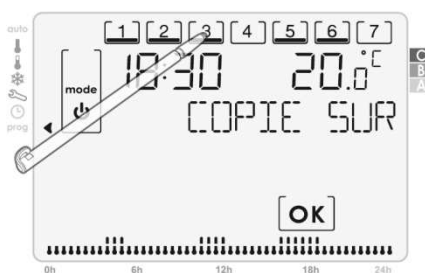
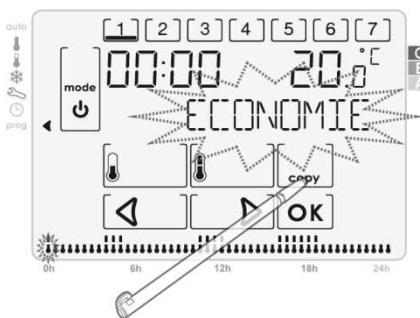

5- Premere su **[OK]** per confermare la selezione e uscire dalla modalità di programmazione.

### 7.11.3 Modificare le programmazioni modifica delle programmazioni:

1 – Posizionare l'indicatore di modalità su **prog**

Premere su **[<]**, **[>]** o **[1]**, **[2]**, **[3]**, **[4]**, **[5]**, **[6]**, **[7]** per modificare il giorno se necessario

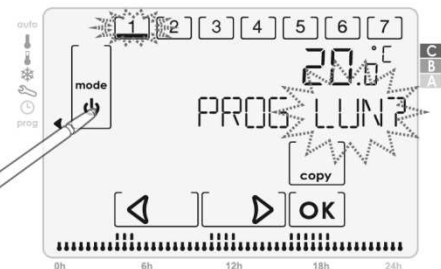

2 – Confermare premendo **[OK]**. Se è stato attivato il PIN, vi verrà richiesto. Inseritelo per poter passare al passo successivo

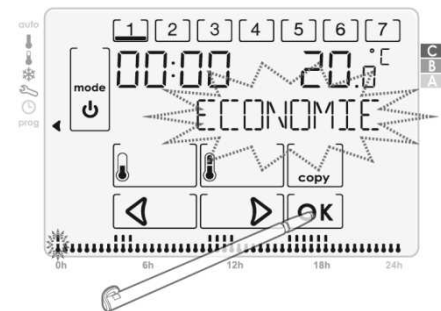

3- Premere sulle frecce **[<]**, **[>]** per scegliere il periodo di tempo che si vuole modificare

4- Premere su **[<]** o **[>]** per cambiare la modalità programmata e passare alla successiva mezz'ora

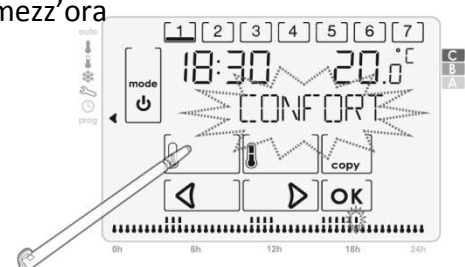
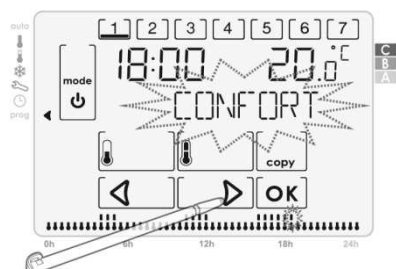



- 5- Ripetere il passaggio precedente tante volte quanto necessario per apportare le modifiche desiderate, premere **[OK]** per salvare le modifiche apportate e uscire dalla programmazione  
**Nota** : premendo su **mode** si esce dalla programmazione senza salvare le modifiche

## 8. IMPOSTAZIONI UTENTE

### Sequenza schematica delle impostazioni utente

**Limite di Temperatura -> Aerazione -> Retroilluminazione -> Ritorno alle impostazioni di fabbrica**

- Premendo ripetutamente il tasto **mode**, posizionarsi sull'indicatore  si arriva alla modalità schermata iniziale delle Impostazioni, premere **[OK]**.

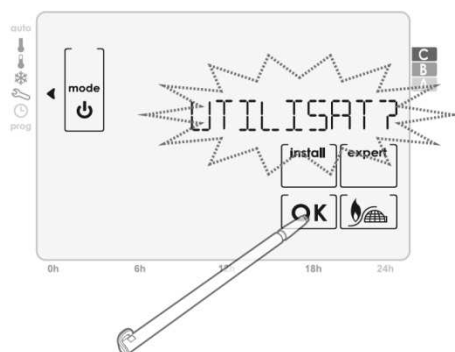

#### 11.1 Impostazione dei limiti di temperatura

Per impostare limiti di temperatura alta o bassa per la modalità Comfort, attenersi alla seguente procedura:

##### A- Regolazione del limite massimo di temperatura per la modalità Comfort:

1 - Accesso alle impostazioni utente.

TEMP LIM? è visualizzato, premere **[OK]**

2 - LIM MAX? è visualizzato. Impostare il valore massimo desiderato premendo su **[+]** o **[-]**

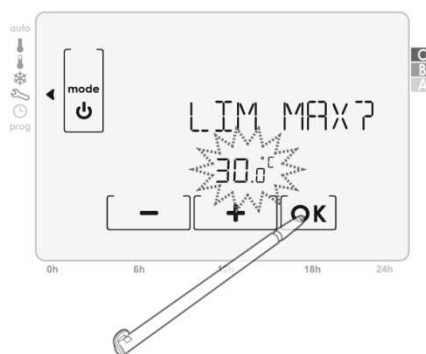
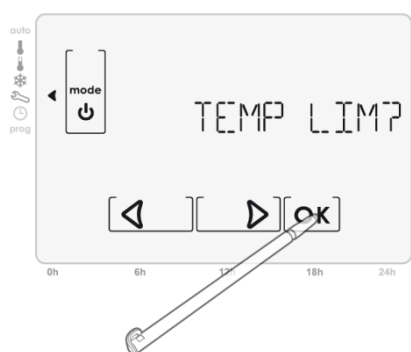

3 – Premere su **[OK]** per confermare la scelta

##### B - Regolazione del limite minimo di temperatura per la modalità Comfort:

1 Accesso alle impostazioni utente.

TEMP LIM? è visualizzato, premere **[OK]**

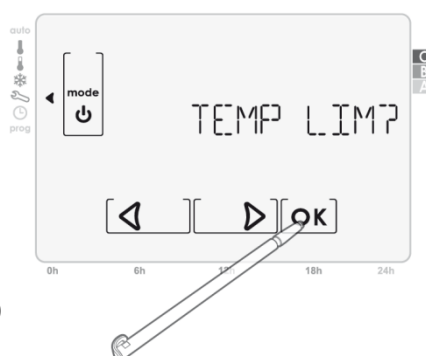

2 LIM MAX? è visualizzato, premere su **[OK]**.

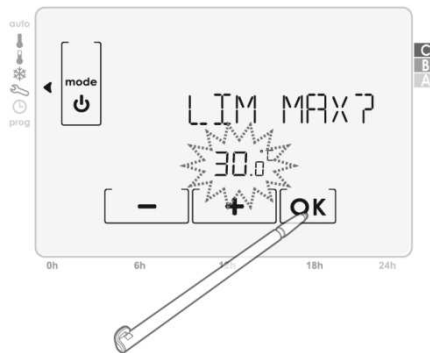

3 LIM MIN? è visualizzato, impostare il limite minimo desiderato premendo su **[+]** o **[-]**.

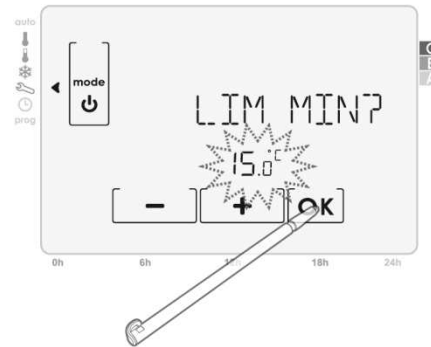

4 Premere su **[OK]** per confermare la scelta

**Nota:** Attendere 1 minuto oppure premere su **mode** per ritornare alla schermata principale della modalità impostazioni.

### 11.2 Impostazione della modalità di ventilazione

La modalità di ventilazione è un ciclo di abbassamento della temperatura impostando l'antigelo durante l'aerazione di una stanza con la finestra aperta. Il rilevamento di apertura/chiusura è possibile dalle modalità Auto, Confort ed Eco. Sono possibili modalità di attivazione:

- **Attivazione manuale:** il ciclo di riduzione di temperatura viene attivato premendo un tasto.
- **Attivazione automatica:** il ciclo di abbassamento della temperatura viene attivato quando il termostato rileva una variazione della temperatura.

#### A - Impostare la modalità di attivazione "automatica" o "manuale"

1 - Accedere alle impostazioni utente. Premere 1 volta su

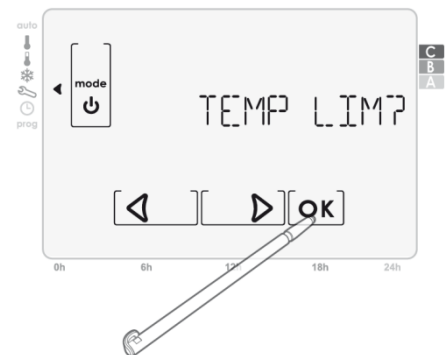

2 - viene visualizzato AERRATION? (aerazione). Premere su **[OK]**.

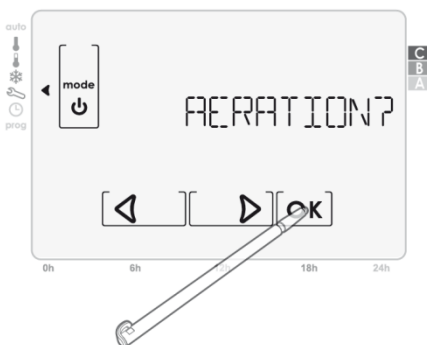

3 - Premendo su **[+]** o **[-]** selezionare AUTO? o MANU? solo per l'attivazione manuale

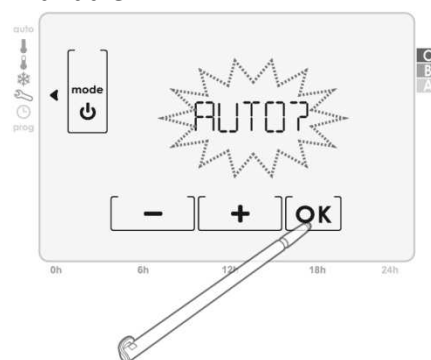

4 - Premere su **[OK]** per confermare la selezione.

## B - Impostazione del ritardo della funzione di ventilazione

1 – Accesso alle impostazioni utente

Premere 1 volta su 

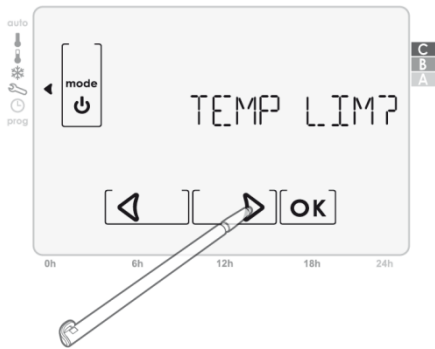

2 - viene visualizzato **VEERATION?**.

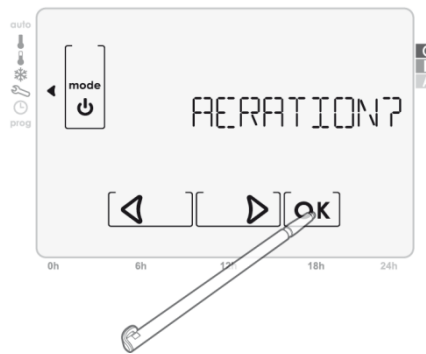

Premere su .



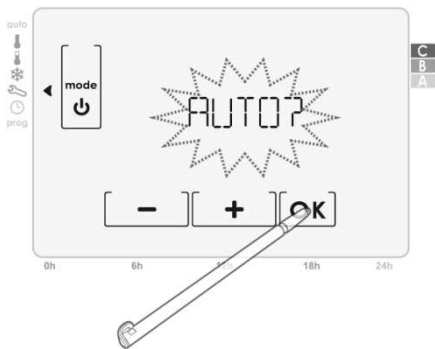

3 - viene visualizzato **AUTO?** o **MANU?**.

Premere su .

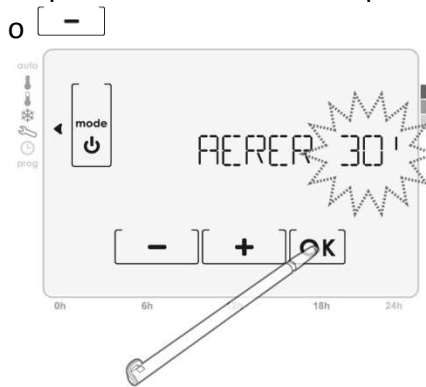

4 - Viene visualizzato il tempo di ritardo, impostare l'ora desiderata premendo su  o 



5 – Premere su  per confermare la vostra scelta



### 11.3 Attivazione/disattivazione della retroilluminazione

Per attivare o disattivare la retroilluminazione, eseguire la seguente procedura:

1 - Accedere alle impostazioni utente.

premere 2 volte consecutive 

2 – appare **RETROECL?**, premere su .

3 – Premere su  o  per confermare  
scegliere **QUI?** (si) o **NON?** (no) per

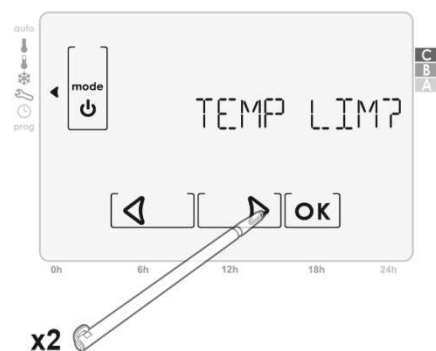

Attivare o disattivare la retroilluminazione

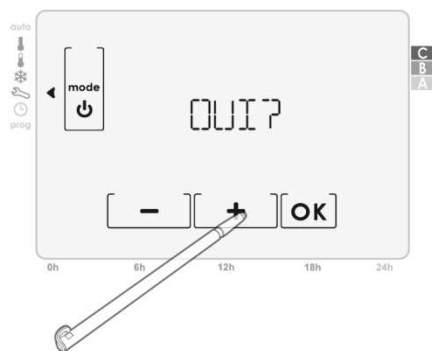
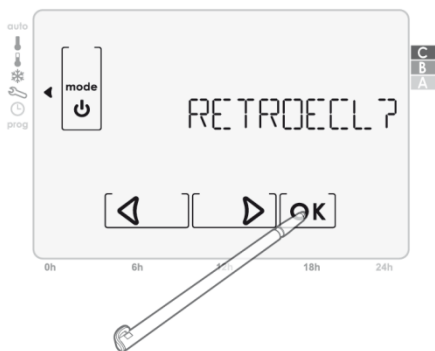

4 – Premere su **[OK]** per convalidare la scelta

### 11.4 Ritorno alle impostazioni di fabbrica

Per il ritorno alle impostazioni di fabbrica, effettuare le seguenti operazioni:

1 - Accedere alle impostazioni utente.

premere 3 volte consecutive **[▶]**

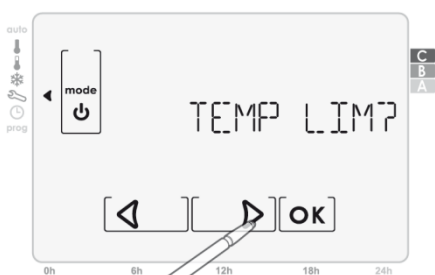

x3

2 – appare **RESET?**, confermare premendo su

**[OK]** è stato attivato il PIN vi viene richiesto  
Inserire il PIN per andare al passo successivo

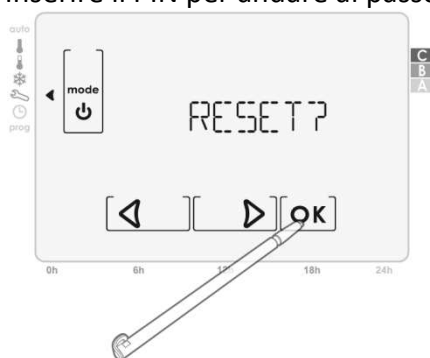

3 – appare **CONFIRM?**, premere su **[OK]** per confermare la scelta

4 – I parametri seguenti vengono inizializzate nuovamente, secondo la seguente tabella:

NB: L'associazione tra termostato e ricevitore non viene ri-inizializzata.

Parametri	Impostazioni
Confort	19° C
Eco	17° C
Antigelo	7° C
Durata Boost	20 min
Durata ventilazione	30 min
Retro-illuminazione	Attivo

## 9. ASSEGNAZIONE TERMOSTATO A TAHOMA BOX SOMFY

Per consentire la comunicazione tra il termostato filare e il TaHoma Box, procedere ad associare i 2 prodotti.

### 9.1 Procedura di assegnazione

Selezionare "CONFIGURAZIONE" sulla home page dell'interfaccia del TaHoma Box Somfy.

- Fare clic su "altri Somfy"
- Fare clic sul pulsante "Aggiungi"
- Selezionare "regolatori di riscaldamento"
- Fare clic su "OK"
- Selezionare "Wired Programmable Thermostat"
- Fare clic sul pulsante "Continua"
- Seguire la procedura visualizzata sullo schermo

### 9.2 Funzioni controllabili dal proprio smartphone o tablet tramite TaHoma Box Somfy

- Funzione riscaldamento
- Gestione delle modalità remota: Comfort - Eco / Antigelo e Off
- Lettura della temperatura attuale
- Lettura dello stato della batteria

## Domande su Termostato

Problematiche	Soluzioni
Il display è completamente spento o viene visualizzato l'indicatore di batteria scarica	Sostituire le 2 batterie
	Utilizzare solo nuove batterie alcaline LR6 1.5V.
	Non utilizzare batterie ricaricabili.
Il riscaldamento non si avvia	Il vostro termostato può essere stato installato in prossimità di fonti di calore: installarlo in una posizione consigliata.
Il riscaldamento non si arresta	Il vostro termostato può essere installato in prossimità di una fonte di aria fredda o una parete fredda: installarlo in una posizione consigliata.
Il termostato non si regola correttamente.	Controllare se il dispositivo controllato dal termostato programmabile è collegato correttamente (utilizzare la funzione "Test").
Il termostato è disturbato da onde radio (Radio Amatori, schermo TV, ecc ...)	Spostare il termostato fuori della zona.
Il collegamento radio tra il termostato e il TaHoma Box è stato perso.	Si prega di fare riferimento alle istruzioni del TaHoma Box

## 10. DATI TECNICI

### 12.1 Termostato radio programmabile

Alimentazione	2 pile alcaline LR06 1,5V
Grado di protezione	IP20
Temperatura d'utilizzo	0° C a +40°C
Azione	Tipo 1B
Software	Classe A
Micro-ambiente	Grado di inquinamento 2
Categoria di sovratensione III	4kV onda d'urto.
Autonomia delle batterie	Circa 1 anno
Frequenza radio	868,25 Mhz / 868,95 Mhz / 869,85 Mhz



Assicurarsi batterie siano separate da altri tipi di rifiuti e riciclarle utilizzando il sistema di raccolta locale.



Con la presente, Somfy dichiara che questo prodotto è conforme ai requisiti essenziali ed alle disposizioni pertinenti dei regolamenti europei applicabili per l'Unione Europea. La dichiarazione di conformità è presente all'indirizzo internet [www.somfy.com/ce](http://www.somfy.com/ce)